

Cliquez ici pour les  
**applications  
commerciales**



Cliquez ici pour les  
**applications  
résidentielles**



Cliquez ici pour les  
**applications  
d'isolation de  
toitures**

The world leader in stone wool insulation  
Le leader mondial de l'isolation en laine de roche



# Applications commerciales

## Aperçu des produits d'isolation pour bâtiments commerciaux

### CAVITYROCK®

Brochure pour les murs creux et le bardage rapporté

### CAVITYROCK®

Fiche d'information techniques

### COMFORTBATT®

Fiche d'information techniques

### COMFORTBOARD™ 110

Brochure isolant continu

### COMFORTBOARD™ 110

Fiche d'information techniques

### ROCKWOOL AFB®

Brochure matelas insonorisant et résistant au feu

### ROCKWOOL AFB®

Fiche d'information techniques

### ROCKWOOL AFB evo™

Fiche d'information techniques

### CURTAINROCK® & ROXUL SAFE™

Brochure pour les isolant pour mur-rideau

### CURTAINROCK®

Fiche d'information techniques

### CURTAINROCK® 40

Fiche d'information techniques

### CURTAINROCK® 80

Fiche d'information techniques

### ROXUL SAFE™

Fiche d'information techniques

### ROCKBOARD®

Brochure panneau isolant polyvalent

### ROCKBOARD® 40

Fiche d'information techniques

### ROCKBOARD® 60

Fiche d'information techniques

### ROCKBOARD® 80

Fiche d'information techniques

### ROXUL SAFE™ 55 & 65 & ROCKWOOL PLUS™ MB

Brochure isolant pour bâtiments en métal

### ROXUL SAFE™ 55

Fiche d'information techniques

### ROXUL SAFE™ 65

Fiche d'information techniques

### ROCKWOOL PLUS™ MB

Fiche d'information techniques



Cliquez sur l'une des brochures ou fiches d'information techniques ci-dessus pour accéder le document

Visitez le [www.rockwool.com](http://www.rockwool.com) pour accéder à notre documentation.



PRODUITS	Épaisseur standard	Dimensions (largeur x longueur)	Densité lb/pi <sup>3</sup> (kg/m <sup>3</sup> )	Valeur R par pouce	Feu		Acoustique (épaisseur de 3 po)		Résistance à la corrosion	Conformité			
<b>Mur intérieur</b>					ASTM E 136 & CAN/ULC S114	ASTM E 84 (UL 723)	ASTM C 423 250Hz   500Hz   1000Hz   2000Hz	ASTM C 423 NRC	ASTM C 665	ASTM C 665	CAN/ULC S702	ASTM C 553	UL Design Nos,
AFB <sup>MD</sup>	1 po -4 po, 0,5 po increments, 5 po, 6 po	16 po x48 po, 24 po x48 po	2,5 (40) >= 3 po, 2,8 (45) < 3 po	S/O	Non combustible	Conforme	0,96   1,18   1,07   1,05	1,05	Réussi	Type 1, Conforme	Type 1, Conforme	Type 7, Conforme	Consulter les répertoires UL/ULC
AFB evo <sup>MC</sup>	1 po -4 po, 0,5 po increments, 5 po, 6 po	16 po x48 po, 24 po x48 po	2,5(40) >= 3 po, 2,8 (45) < 3 po	S/O	Non combustible	Conforme	0,96   1,18   1,07   1,05	1,05	Réussi	Type 1, Conforme	Type 1, Conforme	Type 7, Conforme	Consulter les répertoires UL/ULC
<b>Matelas pour mur extérieur</b>					ASTM E 136 & CAN/ULC S114	ASTM E 84 (UL 723)	ASTM C 423 250Hz   500Hz   1000Hz   2000Hz	ASTM C 423 NRC	ASTM C 665	ASTM C 665	CAN/ULC S702	ASTM C 553	UL Design Nos,
COMFORTBATT <sup>MD</sup> Steel Stud	2,5 po, 3,5 po, 6 po (CAN) 2,5 po, 3,5 po, 6 po, 7,25 po (É-U)	16,25 po x48 po, 24,25 po x48	>2 (>32)	R10-R24 (CAN) R10-R30 (É-U)	Non combustible	Conforme	S/O	S/O	Réussi	Type 1, Conforme	Type 1, Conforme	S/O	S/O
COMFORTBATT <sup>MD</sup> Wood Stud	3,5 po, 5,5 po, 7,25 po, 8 po (CAN) 3,5 po, 5,5 po, 7,25 po (É-U)	15,25 po x47 po, 23 po x47 po	>2 (>32)	R14-R32 (CAN) R15-R30 (É-U)	Non combustible	Conforme	S/O	S/O	S/O	Type 1, Conforme	Type 1, Conforme	S/O	S/O
<b>Mur extérieur – écran pare-pluie et mur creux</b>					ASTM E 136 & CAN/ULC S114	ASTM E 84 (UL 723)	ASTM C 423 250Hz   500Hz   1000Hz   2000Hz	ASTM C 423 NRC	ASTM C 665	ASTM C 1104	ASTM C 1338	ASTM E 96	ASTM C 612
CAVITYROCK <sup>MD</sup>	1 po - 4 po, 0,5 po increments, 5 po, 6 po	16 po x48 po, 24 po x48 po	6,2 / 4,1 (100 / 65) 5,3 (85) 1 po -1,5 po, 4,4 (70) 2 po	4,3	Non combustible	Conforme	0,93   0,88   0,84   0,90	0,90	Réussi	0,03 %	Zero Growth	27 perms	Type IVB, Conforme
<b>Revêtement isolant pour isolation continue</b>					ASTM E 136 & CAN/ULC S114	ASTM E 84 (UL 723)	ASTM C 423 250Hz   500Hz   1000Hz   2000Hz	ASTM C 423 NRC	ASTM C 665	ASTM C 1104	ASTM C 165 @10 %   @25 %	ASTM E 96	ASTM C 612
COMFORTBOARD <sup>MC</sup> 110	1 po, 1,25 po, 2 po, 2,5 po, 3 po	24 po x48 po, 48 po x72 po	11 (176)	4	Non combustible*	Conforme	0,71   0,85   0,90   0,96	0,85	Réussi	0,28 %	584   1566	35 perm	Type IVB, Conforme
COMFORTBOARD <sup>MC</sup> 80	1,25 po, 1,5 po, 2 po, 2,5 po, 3 po	48 po x24 po, 48 po x36 po, 48 po x72 po, 48 po x96 po	8 (128)	4	Non combustible*	Conforme	0,78   0,90   0,97   0,97	0,90	Réussi	0,05 %	439   1065	31 perm	Type IVB, Conforme
<b>Systèmes de murs-rideaux</b>					ASTM E 136 & CAN/ULC S114	ASTM E 84 (UL 723)	ASTM C 423 250Hz   500Hz   1000Hz   2000Hz	ASTM C 423 NRC	ASTM C 665	ASTM C 1104	UL/ULC Design Nos,		ASTM C 612
CURTAINROCK <sup>MD</sup>	1 po, 1,5 po, 2 po, 3 po, 4 po, 5 po	24 po x48 po	3,5 (56)	4,2	Non combustible	Conforme	0,95   1,14   1,01   1,03	1,05	Réussi	0,01 %	Consulter les répertoires UL/ULC		Type IVB, Conforme
CURTAINROCK <sup>MD</sup> 40	2 po, 3 po, 4 po	24 po x48 po, 48 po x72 po	4 (64) Nominal	4,3	Non combustible	Conforme	S/O	S/O	Réussi	0,01 %	Consulter les répertoires UL/ULC		Type IVB, Conforme
CURTAINROCK <sup>MD</sup> 80	1 po, 2 po, 3 po, 4 po	24 po x48 po, 48 po x72 po	8 (128) Nominal	4,3	Non combustible	Conforme	S/O	S/O	Réussi	0,04 %	Consulter les répertoires UL/ULC		Type IVB, Conforme
ROXUL SAFE <sup>MC</sup>	2 po, 3 po, 4 po	24 po x48 po	4,5 (72)	S/O	Non combustible	Conforme	S/O	S/O	Réussi	0,04 %	Consulter les répertoires UL/ULC		Type IVA, Conforme
<b>Panneaux polyvalents</b>					ASTM E 136 & CAN/ULC S114	ASTM E 84 (UL 723)	ASTM C 423 250Hz   500Hz   1000Hz   2000Hz	ASTM C 423 NRC	ASTM C 665	ASTM C 1104	Face à des options		ASTM C 612
ROCKBOARD <sup>MD</sup> 40	2 po, 2,5 po, 3 po, 4 po	24 po x48 po	4 (64)	4,2	Non combustible	Conforme	0,95   1,14   1,01   1,03	1,05	Réussi	0,03 %	Aluminium, matelas noir		Type IVA, Conforme
ROCKBOARD <sup>MD</sup> 60	2 po, 3 po, 3,5 po, 4 po	24 po x48 po	6 (96)	4,3	Non combustible*	Conforme	0,89   1,04   0,98   1,01	1,00	Réussi	0,07 %	Aluminium, matelas noir		Type IVB, Conforme
ROCKBOARD <sup>MD</sup> 80	1 po, 1,5 po, 2 po, 3 po, 4 po	24 po x48 po	8 (128)	4	Non combustible*	Conforme	0,82   0,89   0,94   1,00	0,90	Réussi	0,05 %	Aluminium, matelas noir		Type IVB, Conforme
<b>Bâtiment métallique</b>					ASTM E 136 & CAN/ULC S114	ASTM E 84 (UL 723)	ASTM C 665	ASTM C 1104	UL Design Nos,		ASTM C 612	ASTM C 553	<b>AVIS DE NON-RESPONSABILITÉ ET LIMITATION DE RESPONSABILITÉ</b> Les énoncés et les données contenus dans la présente brochure sont fournis à titre d'information générale SEULEMENT, ils NE constituent PAS des recommandations techniques spécifiques pour quelque conception ou application particulière que ce soit, et la responsabilité de la détermination finale de l'utilisation adéquate du produit incombe à l'installateur ou à l'utilisateur final. Bien que l'information ci-présente, y compris les descriptions des produits ROCKWOOL, soit considérée comme correcte au moment de la publication, l'exactitude ne peut en être garantie. ROCKWOOL se réserve totalement le droit d'apporter des changements aux spécifications de produits, sans préavis ni obligation, et de modifier ou de discontinuer l'un de ses produits en tout temps. En aucun cas, ROCKWOOL ne saura être tenue responsable de dommages directs, indirects ou consécutifs de quelque nature que ce soit en relation avec l'information contenue dans la présente brochure, y compris, mais non de façon limitative, les réclamations ayant trait à la perte de bénéfices, à l'interruption de travail ou aux dommages à la réputation de l'entreprise. La présente limitation de responsabilité s'applique à toutes les réclamations, qu'elles soient fondées sur un contrat, un délit ou toute cause d'action légale.
ROXUL SAFE <sup>MC</sup> 65	3 po	24 po x48 po, 31,5 po x48 po, 32 po x48 po	6 (96) Nominal	4,2	Non combustible	Conforme	Réussi	0,04 %	Consulter les répertoires UL/ULC		Type IVB, Conforme	S/O	
ROXUL SAFE <sup>MC</sup> 55	4 po	24 po x48 po, 31,5 po x48 po, 32 po x48 po	4,5 (72) Nominal	4,2	Non combustible	Conforme	Réussi	0,04 %	Consulter les répertoires UL/ULC		Type IVB, Conforme	S/O	
ROCKWOOL PLUS <sup>MC</sup> MB	2 po -4 po, 0,5 po increments, 5 po, 6 po	24 po x48 po	2 (32)	4	Non combustible	Conforme	Réussi	0,03 %	S/O	S/O	Type I, II, III	S/O	

\*Appliquez CAN/ULC S114 uniquement.



# CAVITYROCK<sup>MD</sup> et COMFORTBTT<sup>MD</sup>

Solutions efficaces en matière d'isolation – L'avenir des  
systèmes d'écran pare-pluie de haute performance

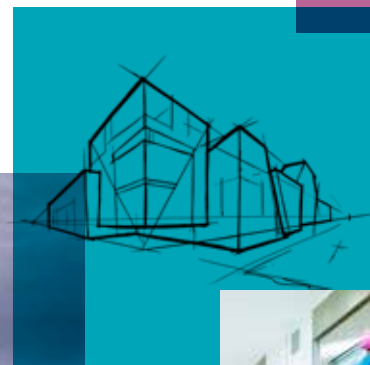



Plus de 5 575 m<sup>2</sup> (60 000 pi<sup>2</sup>) d'isolant ROCKWOOL CAVITYROCK<sup>MD</sup> ont été installés au Rush University Medical Center, un hôpital de 14 étages à Chicago (illustré également sur la couverture avant). Le Center tente d'obtenir la certification de la norme Or du Leadership in Energy and Environmental Design (LEED<sup>MD</sup>) pour le nouvel hôpital. « Le concept d'utiliser l'eau et l'énergie de façon efficace et de réduire les déchets au minimum était l'objectif dès le début. Nous utilisons des matériaux de construction de façon responsable sur le plan de l'environnement et nous recyclons autant que nous le pouvons », déclare Mick Zdeblick, vice-président, Transformation du campus.\*

\*<http://transforming.rush.edu>

## Le système mural dans la conception de l'enveloppe du bâtiment de ROCKWOOL [BEDR<sup>MC</sup>]

### L'évolution des systèmes d'écran pare-pluie

Les fonctions primordiales d'un système mural\* – à savoir protéger de, faciliter et/ou offrir chaleur, air, pénétration des eaux de pluie, migration de l'humidité, feu, durabilité, bruit, lumière, robustesse et esthétique – n'ont pas changé au cours des quarante dernières années. Il n'en va pas de même pour les composantes et la conception des systèmes de murs creux qui se sont transformées de manière significative en Amérique du Nord.

Ce changement apporté aux exigences en matière de conception est attribuable à l'importance grandissante des normes de l'American Society of Heating, Refrigerating and Air-Conditioning Engineers, Inc. (ASHRAE) ainsi qu'au besoin d'avoir une isolation continue afin de se conformer aux exigences de la norme ASHRAE 90,1 en matière de valeur R et de valeur U.

ROCKWOOL est à la fine pointe en ce qui concerne l'élaboration des systèmes muraux pour bâtiments commerciaux offrant une efficacité énergétique plus élevée, une durabilité et une performance globale supérieure.

\*Digeste de la construction au Canada, Conseil national de recherches du Canada.

### La différence ROCKWOOL

La valeur R de l'isolant ROCKWOOL ne change pas au fil du temps parce que la laine de roche est produite sans agents gonflants et donc, ne dégage aucun gaz qui réduirait la performance thermique. Étant donné leur stabilité dimensionnelle, les produits ROCKWOOL conservent leur performance thermique tout au long de leur durée de vie et contribuent au maintien de la performance thermique des systèmes muraux.

L'isolant ROCKWOOL ne s'affaisse pas entre les montants, ne prend pas d'expansion ni ne se contracte sous l'effet des variations de température sur le système d'écran pare-pluie. N'étant pas non plus affecté par l'humidité dans le système, l'isolant ROCKWOOL contribue donc à une performance thermique optimale de l'enveloppe d'un bâtiment. Parce qu'il est fabriqué à partir de roche, qu'il est incombustible et que son point de fusion est très élevé, il est l'isolant le plus sécuritaire quand on le compare à la fibre de verre et à la mousse plastique.

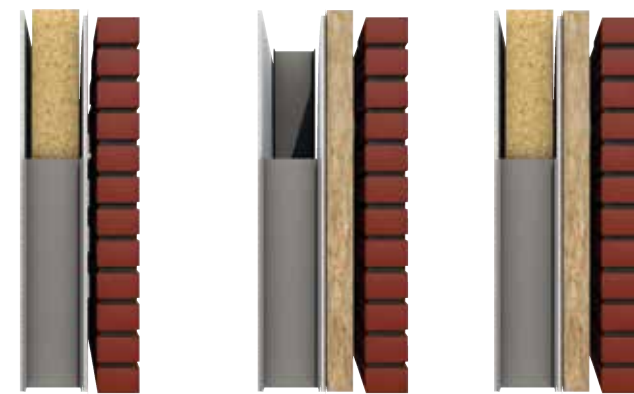

1970

L'isolant est posé dans le colombage avec du papier de construction à l'extérieur. Aucun isolant n'est utilisé dans le mur creux.

1990

L'isolant est posé dans le mur creux. Aucun isolant n'est utilisé dans l'ossature d'acier. Des pare-air/vapeur haute performance sont utilisés.

2010

On utilise une combinaison d'isolants dans l'ossature d'acier et le mur creux. On installe aussi des pare-air perméables à la vapeur d'eau.

## L'avenir des systèmes d'écran pare-pluie haute performance

- ✓ Résistance thermique stable à long terme
- ✓ Absorbant acoustique
- ✓ Résistant au feu
- ✓ Perméable à la vapeur d'eau
- ✓ Isolant continu
- ✓ Durable sur le plan de l'environnement

### Le système d'écran pare-pluie des murs BEDR<sup>MC</sup>

Le système d'écran pare-pluie des murs BEDR<sup>MC</sup> de ROCKWOOL<sup>MD</sup> consiste en un isolant thermique en matelas posé dans la cavité externe du colombage (jusqu'à 152 mm [6 po]), combiné à un panneau isolant ROCKWOOL, semi-rigide et de haute densité (jusqu'à 127 mm [6 po]) dans la cavité externe.

L'isolant ROCKWOOL posé dans la cavité extérieure du colombage et dans la cavité externe offre une efficacité thermique à long terme, une résistance au feu, un contrôle de l'humidité et une performance acoustique supérieurs. performance.

### Système d'écran pare-pluie BEDRMC, Zones 4 à 8

Composantes : bardage, vide d'air, CAVITYROCK<sup>MD</sup>, pare-air perméable, panneau de gypse extérieur, ossature d'acier, COMFORTBATT<sup>MD</sup>, pare-vapeur, panneau de gypse.

Nota : dans les climats dominés par les degrés-jours de chauffage, le matériau pare-air bleu devrait être perméable à la vapeur d'eau.



## Combinaison de mur BEDR<sup>MC</sup> et d'isolants COMFORTBATT<sup>MD</sup> et CAVITYROCK<sup>MD</sup> de ROCKWOOL

### ROCKWOOL COMFORTBATT<sup>MD</sup>

La gamme de produits COMFORTBATT<sup>MD</sup> est un éventail d'isolants en matelas semi-rigide et incombustible, conçu pour les applications de colombage d'acier extérieures.

Les produits COMFORTBATT<sup>MD</sup> sont offerts à des épaisseurs de 63 à 152 mm (2,5 à 8 po) et à des valeurs R standards allant de R10 à R24. L'isolant de matelas de laine de roche ne s'affaisse pas dans la cavité interne au fil du temps par comparaison à la fibre de verre. Les produits COMFORTBATT<sup>MD</sup> offrent également d'excellentes caractéristiques d'absorption acoustique.



### ROCKWOOL CAVITYROCK<sup>MD</sup>

Les produits CAVITYROCK<sup>MD</sup> de ROCKWOOL sont des panneaux isolants semi-rigides et incombustibles, conçus expressément pour être posés dans les murs creux.

CAVITYROCK<sup>MD</sup> est disponible dans les épaisseurs de 25 jusqu'à 152 mm (1 à 6 po), de 12.5 mm en 12.5 mm (0.5 po en 0.5 po). De 25 à 51 mm (1 à 2 po), il s'agit d'un produit mono densité à la résistance thermique de R4.2/po. Il est préconisé lorsqu'une performance thermique élevée n'est pas nécessaire côté extérieur.

De 63.5 à 152 mm d'épaisseur (2.5 à 6 po), le CAVITYROCK<sup>MD</sup> est un panneau isolant à double densité. Sa couche extérieure à haute densité lui confère une plus grande rigidité et une hydrophobie accrue alors que sa couche inférieure lui permet de s'adapter aux caractéristiques du mur support. Il a une performance thermique de R4.3/po et est préconisé lorsqu'une résistance thermique élevée est recherchée.

Le panneau ROCKWOOL CAVITYROCK<sup>MD</sup> est compatible avec la plupart des types d'ossatures et systèmes de fixations. Pour en savoir plus, rendez-vous sur [rockwool.com](http://rockwool.com)

## En quoi ce mur BEDR<sup>MC</sup> est-il meilleur?

### Stabilité dimensionnelle

La stabilité dimensionnelle d'un matériau isolant est nécessaire pour qu'un système d'isolation fonctionne sans faille. Les changements dimensionnels des matériaux varient selon leurs propriétés physiques. Les coefficients de dilatation thermique expriment la vitesse à laquelle les matériaux se compriment ou se dilatent quand ils ont refroidi ou chauffé. Le coefficient de dilatation thermique de l'isolant ROCKWOOL est beaucoup plus faible que les matériaux isolants organiques, comme les mousses plastiques.

Un matériau de faible stabilité dimensionnelle peut causer la contraction, la dilatation ou le plissement d'un système d'isolation, ce qui peut produire un pont thermique, des brèches dans l'imperméabilisation et une performance imprévisible de l'isolant.

### Performance thermique à long terme

Alors que l'industrie du bâtiment est à la recherche de solutions nouvelles et innovatrices véritablement éconergétiques, ROCKWOOL s'affiche en tant que chef de file dans l'élaboration de systèmes muraux offrant une excellente performance thermique à long terme. Cela est possible grâce à deux propriétés intrinsèques des systèmes d'isolation BEDR : aucune perte thermique attribuable à des changements dimensionnels et capacité de l'isolant à repousser l'eau, ce qui favorise le contrôle de la perte et de l'apport de chaleur.

L'utilisation de CAVITYROCK comme isolant continu (i.c.) permet d'obtenir un mur BEDR avec des valeurs de résistance thermique réelles plus élevées que les mousses plastiques.

Type de matériau	Coefficient de dilatation 10 <sup>-4</sup> m/m°C	Dilatation réelle à une différence de température de 50° sur un panneau de 10 mètres (en mm)
Laine de roche	5,5	3
Béton	12	6
Acier	12	6
Polystyrène expansé	70	35
Polystyrène extrudé	80	40
Polyuréthane	100	50
Polyisocyanurate	120	60

### Perméance à la vapeur d'eau

La perméance à la vapeur d'eau de l'isolant ROCKWOOL<sup>MD</sup> favorise la performance de « respirabilité » sans piéger l'humidité transitoire dans le mur. ROCKWOOL CAVITYROCK<sup>MD</sup> et COMFORTBATT<sup>MD</sup> résistent à l'eau tout en étant perméables à la vapeur d'eau, et permettent aux vapeurs transitoires de passer sans restriction. Les isolants à perméance plus faible, comme les mousses plastiques, peuvent agir de pare-vapeur, ce qui affecte sensiblement la capacité de séchage de beaucoup d'assemblages de construction types.

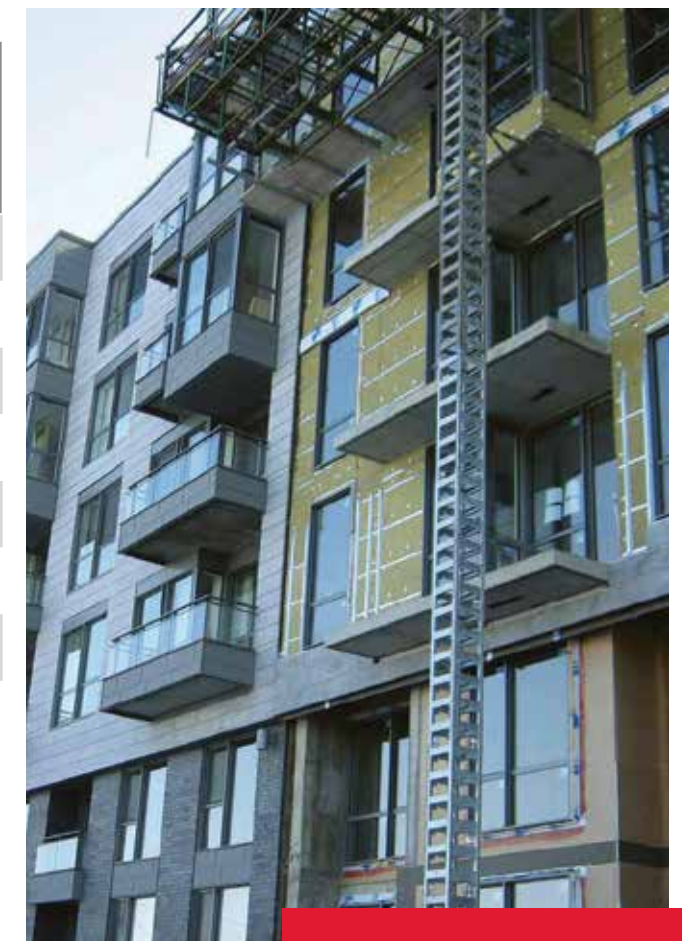

Projet Soleno, Montréal (PQ)  
ROCKWOOL CAVITYROCK<sup>MD</sup>



# Relever les défis que posent les zones climatiques d'aujourd'hui

## ASHRAE – l'histoire des exigences en matière de valeur R

L'American Society of Heating, Refrigerating and Air Conditioning Engineers (ASHRAE) est une société internationale technique d'individus offrant à l'industrie de la construction leurs connaissances en matière de chauffage, ventilation, climatisation et réfrigération. La Société a élaboré la norme ASHRAE 90,1 sur l'économie de l'énergie qui fixe les exigences minimales des bâtiments à haut rendement énergétique. Cette norme, ou l'équivalent, est appliquée aujourd'hui dans de nombreux États pour les applications commerciales, gouvernementales et d'immeubles de grande hauteur. Au Canada, consultez l'information du Code national du bâtiment à la section A-5.3.1.2 sur les normes concernant la condensation et l'économie d'énergie.

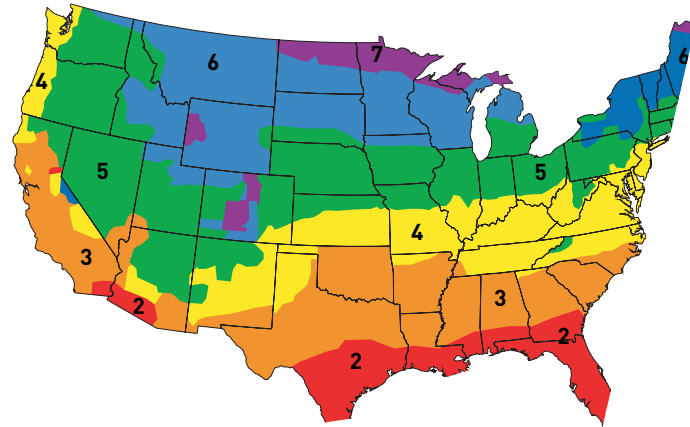

## ASHRAE 90,1 2013 Exigences en matière d'écran pare-pluie spécifiques aux murs creux de tous les bâtiments non résidentiels, par zone climatique

Ville/État	Zone climatique	Masse*	Armature en métal**
Miami, FL	1	NR	R13
Tampa, FL	2	R5,7 ci	R13 + R3.8 ci
Charleston, SC	3	R7,6 ci	R13 + R5 ci
New York, NY	4 (sauf zone marine)	R9,5 ci	R13 + R7.5 ci
Spokane, WA	5 (avec zone marine)	R11,4 ci	R13 + R10 ci
Milwaukee, WI	6	R13,3 ci	R13 + R12.5 ci
Anchorage, AK	7	R15,2 ci	R13 + R12.5 ci
Nome, AK	8	R19 ci	R13 + R18.8 ci

\* Mur sans ossature d'acier (béton)  
\*\*Ossature d'acier et mur creux

## Équivalents canadiens des zones climatiques américaines

Ville	Province	Zone climatique
Vancouver	British Columbia	5
Calgary	Alberta	7
Regina	Saskatchewan	7
Winnipeg	Manitoba	7
Toronto	Ontario	6
Montreal	Quebec	6
Halifax	Nova Scotia	6

## Carte ASHRAE des zones climatiques

Chaque agence de notation a ses propres cartes divisant les régions en zones thermiques ou climatiques afin d'adapter les codes et les normes aux particularités d'une région.

## Facteurs de correction ASHRAE pour l'ossature d'acier des murs

Dimension du montant métallique	Espacement du montant (entraxe)	Isolant pour cavité interne*	Facteur de correction	Valeur R efficace
2x4	406 mm (16 po)	R11	0,50	5,50
		R13	0,46	6,00
		R15	0,43	6,40
	610 mm (24 po)	R11	0,60	6,60
		R13	0,55	7,20
		R15	0,52	7,80
2x6	406 mm (16 po)	R19	0,37	7,10
		R21	0,35	7,40
		R25	0,31	7,80
	610 mm (24 po)	R19	0,45	8,60
		R21	0,43	9,00
		R25	0,38	9,60
2x8	406 mm (16 po)	R25	0,31	7,80
	610 mm (24 po)	R25	0,38	9,60

\* Isolant pour cavité interne = Isolant de colombage d'aciern

# Construisez votre système d'écran pare-pluie BEDR<sup>MC</sup>

## ComfortBattMD

Valeur R et épaisseur	Canada seulement		États-Unis seulement		Amérique du Nord				Valeur R mentionnée
	R14 (3,5 po)	R15 (3,5 po)	R22,5 (6 po)	R24 (6 po)	R14 (3,5 po)	R15 (3,5 po)	R22,5 (6 po)	R24 (6 po)	
v	16 po	24 po	16 po	24 po	16 po	24 po	16 po	24 po	
R4,20 (1 po)	19,95	19,95	20,95	20,95	28,45	28,45	29,95	29,95	7,36
R6,30 (1,5 po)	12,15	13,45	12,35	13,75	13,85	15,55	14,45	16,25	8,96
R8,40 (2 po)	22,05	22,05	23,05	23,05	30,55	30,55	32,05	32,05	
R10,75 (2,5 po)	14,25	15,55	14,45	15,85	15,65	17,25	15,75	17,55	11,56
R12,90 (3 po)	24,15	24,15	25,15	25,15	32,65	32,65	34,15	34,15	
R15,05 (3,5 po)	16,35	17,65	16,55	17,95	18,05	19,75	18,65	20,45	13,91
R17,20 (4 po)	26,50	26,50	27,50	27,50	35,00	35,00	36,50	36,50	
R21,50 (5 po)	18,70	20,00	18,90	20,30	20,40	22,10	21,00	22,80	16,06
	28,65	28,65	29,65	29,65	37,15	37,15	38,65	38,65	
	20,85	22,15	21,05	22,45	22,55	24,25	23,15	24,95	18,21
	30,80	30,80	31,80	31,80	39,30	39,30	40,80	40,80	
	23,00	24,30	23,20	24,60	24,70	26,40	25,30	27,10	20,36
	32,95	32,95	33,95	33,95	41,45	41,45	42,95	42,95	
	25,15	26,45	25,35	26,75	26,85	28,55	27,45	29,25	24,66
	37,25	37,25	38,25	38,25	45,75	45,75	47,25	47,25	
	29,45	30,75	29,65	30,05	31,15	32,85	31,75	33,55	
	15,75	15,75	16,75	16,75	24,25	24,25	25,75	25,75	
	7,95	9,25	8,15	9,55	9,65	11,35	10,25	12,05	

CAVITYROCKMID

Isolant continu (i.c.)

Aucun isolant dans la cavité externe

- ✓ Units in h.ft<sup>2</sup> °F/BTU
- ✓ Des facteurs d'isolant /des valeurs R réelles entre la charpente d'acier ont été obtenus de la norme ASHRAE 90,1-2013, Tableau A9,2-2.
- ✓ Les valeurs R réelles sont indiquées pour la conception thermique seulement à condition que l'isolant CAVITYROCK<sup>MD</sup> soit posé comme isolant continu (i.c.).
- ✓ Les possibilités d'humidité et de condensation doivent être calculées pour chaque assemblage.
- ✓ L'isolant COMFORTBATT<sup>MD</sup> est également offert en épaisseur de 63 mm (2,5 po) pour les applications utilisant des montants d'acier.

## Valeur R réelles – Exemple de calcul

Composantes	Valeurs R
Parement extérieur	0
Film d'air externe	0,17
1,5" Vide d'air	0
Isolant dans la cavité	6,3
Plaque de gypse extérieur	0,45
Isolant dans le montant	0,91
Gypse	0,45
Film d'air interne	0,68
Total	8,96

Pour toutes informations complémentaires et calculs de performances thermiques spécifiques, veuillez contacter l'équipe de science du bâtiment au 1-800-265-6878.



## Absorption acoustique supérieure

De plus en plus, les architectes choisissent des façades en bardage pour les bâtiments ce qui, contrairement à la brique, a tendance à réduire la valeur de la performance acoustique du système mural. Avec l'avènement des nouvelles techniques de construction légère et de matériaux de bardage, l'isolant de laine de roche pour mur creux offre une valeur acoustique ajoutée en surclassant l'isolant en mousse plastique traditionnel.

Dans le système mural BEDR<sup>MC</sup>, la laine de roche améliore l'absorption sonore des ondes de bruit normales et aléatoires des basses fréquences. La réduction du bruit dans le milieu de travail favorise un environnement plus efficace et plaisant pour les occupants.

L'orientation des fibres de la laine de roche et la densité accrue des isolants CAVITYROCK<sup>MD</sup> et COMFORTBATT<sup>MD</sup>, quand on la compare à d'autres types d'isolant, réduit réellement la transmission sonore à travers les murs. On peut également obtenir un plus grand contrôle du bruit et des sons en utilisant des isolants CavityRock<sup>MD</sup> et COMFORTBATT<sup>MD</sup> de plus forte épaisseur, combinés à un panneau de gypse.

### Essai de perte de transmission sonore ASTM E90 (Colombage métallique avec système de bardage extérieur)

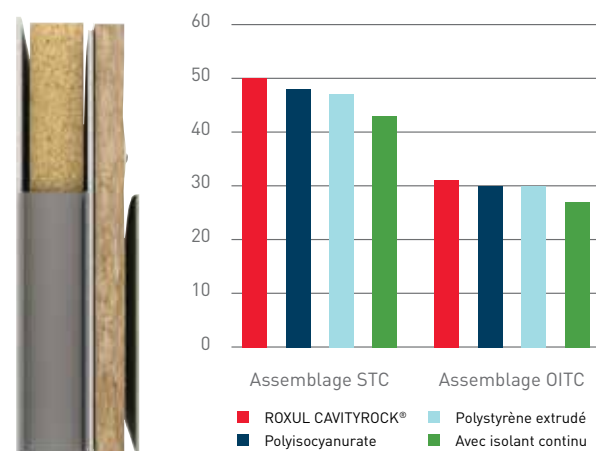

**Mur d'essai:** (de l'intérieur vers l'extérieur) gypse de 13 mm (1/2 po), montant d'acier de 152 mm (6 po), isolant ROCKWOOL COMFORTBATT<sup>MD</sup> de 152 mm (6 po), panneau de gypse de 16 mm (5/8 po), pare-air/vapeur, isolant ROCKWOOL CAVITYROCK<sup>MD</sup> de 76 mm (3 po), vide d'air, bardage de panneau de ciment de 10 mm (3/8 po).

### Essai de perte de transmission sonore ASTM E90 (Colombage métallique sans système de bardage extérieur)

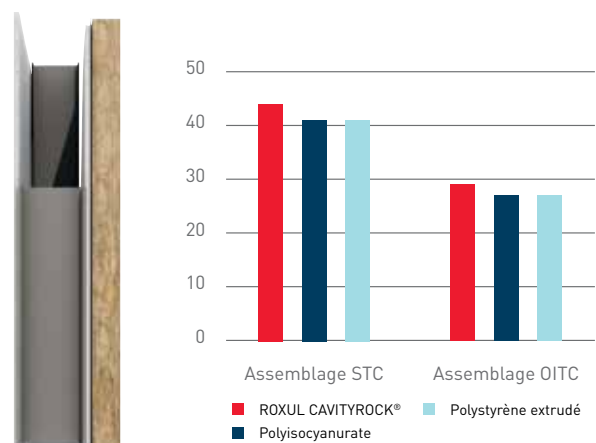

**Mur d'essai:** (de l'intérieur vers l'extérieur) gypse de 13 mm (1/2 po), montant d'acier de 152 mm (6 po), panneau de gypse, pare-air/vapeur, isolant ROCKWOOL CAVITYROCK<sup>MD</sup> de 76 mm (3 po), vide d'air, bardage de panneau de ciment de 10 mm (3/8 po).

## CAVITYROCK<sup>MD</sup> – Performance acoustique

### ASTM C423 COEFFICIENTS D'ABSORPTION À DES FRÉQUENCES DE

Épaisseur	125 Hz	250 Hz	500 Hz	1000 Hz	2000 Hz	4000 Hz	NRC
38 mm (1,5 po)	0,19	0,55	1,03	1,06	1,02	1,01	0,90
51 mm (2,0 po)	0,26	0,71	1,14	1,09	1,04	1,03	1,00
76 mm (3,0 po)	0,72	0,93	0,88	0,84	0,90	0,97	0,90



## Laine de roche ROCKWOOL : isolant résistant au feu et incombustible

Une des caractéristiques principales des produits ROCKWOOL<sup>MD</sup> est leur résistance au feu. CAVITYROCK<sup>MD</sup> est classé comme étant « incombustible » selon la norme ASTM E136 et CAN4-S114. Contrairement à la plupart des autres matériaux isolants, il ne dégage pas de fumée toxique ni ne favorise la propagation des flammes, même quand il est exposé directement au feu. Les résultats des essais conformément à la norme ASTM E84 ont indiqué une propagation des flammes de 0 et un dégagement de fumée de 0. En comparaison, la mousse de polyuréthane pulvérisée, lorsque mise à l'essai selon la norme ASTM E84, a un indice de propagation des flammes de 25 et un dégagement de fumée dans les 350 à 500. Les isolants de laine de roche ROCKWOOL CAVITYROCK<sup>MD</sup> et COMFORTBATT<sup>MC</sup> affichent un point de fusion d'environ 1177°C (2150°F)

### Variation de la température lors d'un incendie standard (ASTM E119)

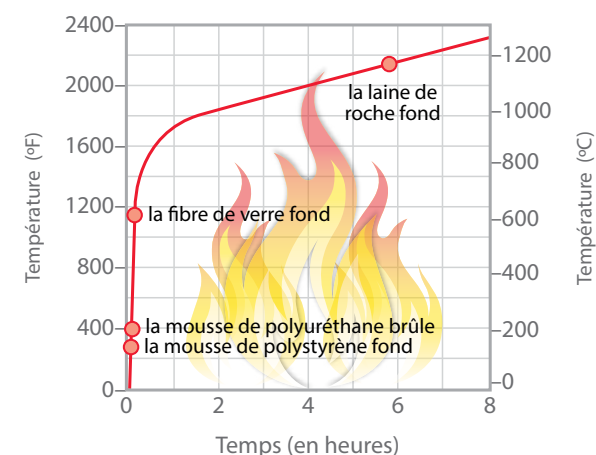

### Protection contre les incendies : laine de roche par opposition à la mousse

Tout récemment, par suite de l'incendie de Shanghai en 2010, des préoccupations nouvelles ont émergé concernant la sécurité-incendie pendant la construction. Dans le cas de l'incendie de Shanghai, la mousse isolante avait pris feu accidentellement pendant la construction et l'incendie s'était rapidement propagé à l'extérieur du bâtiment. C'est pourquoi ROCKWOOL croit fermement en la valeur ajoutée qu'une protection passive contre les incendies offre aux bâtiments. resistance provides for buildings.



La gravité de l'incendie de Shanghai est attribuable en partie à l'isolant en mousse d'uréthane qui a contribué à la propagation des flammes et de la fumée.

### Performance au feu

Produit	Spécification	Essai	Résultat
CAVITYROCK <sup>MD</sup>	ASTM E136	Réaction des matériaux à 750°C (1382°F)	Incombustible
CAVITYROCK <sup>MD</sup> , COMFORTBATT <sup>MD</sup>	CAN4 S114	Non combustibilité des matériaux de construction	Incombustible
CAVITYROCK <sup>MD</sup>	ASTM E84 (UL 723)	Caractéristiques de combustion superficielle	Propagation des flammes = 0 Dégagement de fumée = 0
CAVITYROCK <sup>MD</sup> , COMFORTBATT <sup>MD</sup>	CAN/ULC S102	Caractéristiques de combustion superficielle	Propagation des flammes = 0 Dégagement de fumée = 0





## Contrôle de l'humidité

### Comparaison en matière de rétention d'eau

Afin de mieux comprendre les caractéristiques de l'isolant thermique in situ dans les murs creux, un expert accrédité en science du bâtiment chez ROCKWOOL a examiné deux scénarios pouvant s'appliquer à Seattle, Washington. Ces scénarios ont été modélisés pour une période de trois ans et le mur théorique était situé dans la partie moyenne de l'élévation ouest d'un immeuble de grande hauteur. Les tableaux à droite représentent le premier scénario modélisé. Il est à noter que la laine de roche de l'isolant CAVITYROCK<sup>MD</sup> contenait beaucoup moins d'humidité que l'isolant en mousse XPS au cours de la même période lorsque soumis aux mêmes conditions.

### Mur isolé avec CAVITYROCK<sup>MD</sup> (teneur en eau [kg/m<sup>3</sup>])

Couche/Matériau	Au début des calculs	À la fin des calculs	Min.	Max.
Brique (vieille)	3,34	2,91	1,19	195,38
Couche d'air 25 mm	1,88	2,07	0,46	23,48
ROCKWOOL CAVITYROCK <sup>MD</sup>	0,02	0,02	0,00	0,07
Pare-vapeur (1 perm)	0,00	0,00	0,00	0,00
Blocs de béton, Agrégats de ponce	28,00	11,13	8,33	28,00
Teneur en eau totale (kg/m <sup>2</sup> )	6,0	2,58	2,16	24,79

Résultats : l'isolant de laine minérale dans un mur creux type augmente la teneur en eau de 0,02 kg/m<sup>3</sup> à un maximum de 0,07 kg/m<sup>3</sup>. XPS présentait une teneur en eau de 0,31 kg/m<sup>3</sup> jusqu'à 0,68 kg/m<sup>3</sup>. Dix renouvellements d'air par heure ont été effectués pour ces calculs.

### WUFI\* - Zone climatique 4 à Seattle, Washington Mur isolé avec XPS [(teneur en eau [kg/m<sup>3</sup>])]

Couche/Matériau	Au début des calculs	À la fin des calculs	Min	Max
Brique (vieille)	3,34	3,01	1,19	195,38
Couche d'air 25 mm	1,88	2,44	,044	24,27
ROCKWOOL CAVITYROCK <sup>MD</sup>	0,31	,033	0,12	0,68
Pare-vapeur (1 perm)	0,00	0,00	0,00	0,00
Blocs de béton, Agrégats de ponce	28,00	10,85	8,17	28,00
Teneur en eau totale (kg/m <sup>2</sup> )	6,03	2,58	2,13	24,89

\*WUFI est l'acronyme qui désigne « Wärme – und Feuchttransport instationär » (Transmission transitoire de chaleur et d'humidité) WUFI sert à calculer la transmission simultanée de chaleur et d'humidité dans les composantes multi-couches de construction.

### Doubler le pare-vapeur peut causer des problèmes d'humidité

Les parois d'un bâtiment sont continuellement traversées par des mouvements d'air et de vapeur. Si leur conception doit veiller à réduire ces mouvements, les défauts d'étanchéité à l'air par exemple peuvent transporter beaucoup d'humidité et générer des problèmes.

En règle générale, un pare-vapeur est requis du côté chaud d'une paroi (côté intérieur dans les climats froids). Il est alors très important de réfléchir au choix de la perméance de l'isolant et du pare-air afin d'éviter de créer une paroi étanche à la vapeur côtés extérieur et intérieur qui pourrait empêcher celle-ci de sécher convenablement.

### Perméabilité à la vapeur

Les isolants CAVITYROCK<sup>MD</sup> et COMFORTBATT<sup>MC</sup> résistent à l'eau tout en étant perméables à la vapeur d'eau (30-40 perms) et permettent aux vapeurs transitoires de passer à travers sans restriction aucune. Cette qualité de perméabilité de la vapeur d'eau de l'isolant pour mur creux ROCKWOOL accroît la capacité de l'isolant de sécher sans piéger l'eau dans le système mural.

Les isolants à faible perméabilité tels que l'uréthane giclé ou le polystyrène extrudé peuvent agir comme des freins-vapeur et compromettre le bon séchage de la paroi si celle-ci n'est pas conçue correctement.

La laine de roche n'absorbe pas l'eau, ce qui signifie que toute eau liquide qui entre en contact avec la laine ruisselle en surface sans être absorbée.

## Performance à long terme

### WUFI\* - Teneur en humidité à l'intérieur d'un mur BEDR sur une période de trois ans dans la zone climatique 1

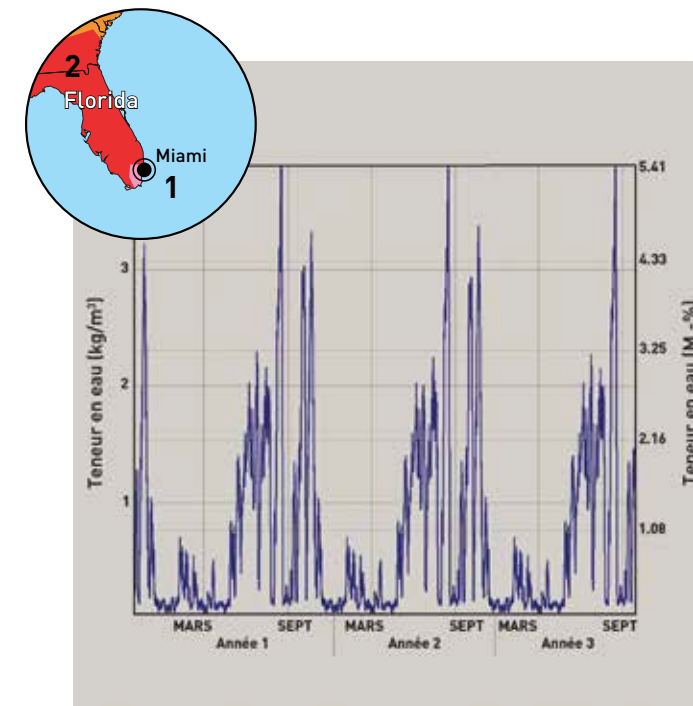

### WUFI\* – Moisture Content within BEDR Wall over 3 Years in Climate Zone 4

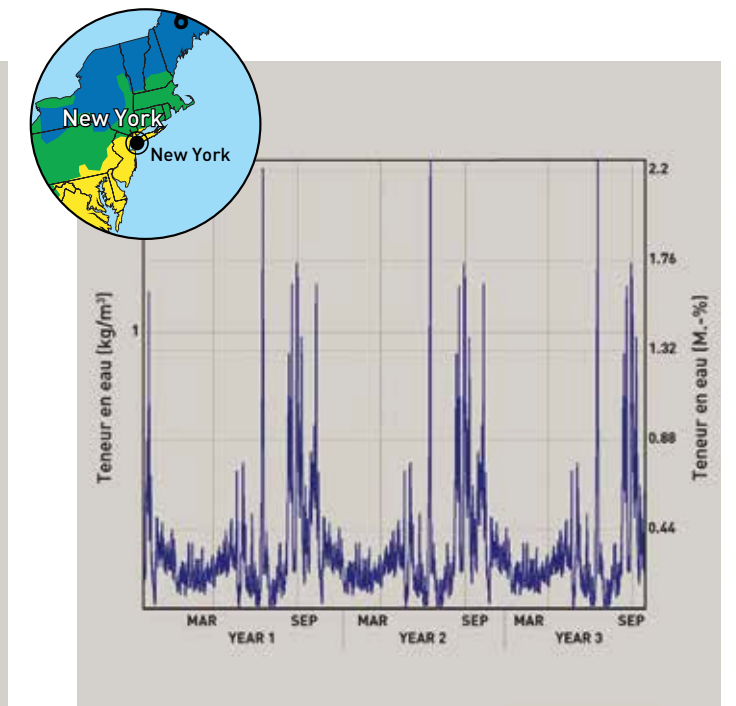

Les graphiques indiquent la performance hydrique de CAVITYROCK<sup>MD</sup> sur une période de trois ans. CAVITYROCK<sup>MD</sup> sèche aux mêmes niveaux année après année, indiquant que l'humidité ne s'accumule pas dans l'isolant au fil du temps.

Couche/Matériau d'un mur BEDR Zone climatique 1	Au début des calculs	À la fin des calculs	Min.	Max.
Panneau de ciment	43,71	197,46	16,46	349,35
Couche d'air (25 mm)	1,88	13,97	0,45	26,14
ROCKWOOL CAVITYROCK <sup>MD</sup>	0,20	2,19	0,05	3,89
Pare-vapeur (10 perm)	0,00	0,00	0,00	0,00
Panneau de gypse (É.-U.)	6,19	4,32	2,74	6,19
ROCKWOOL COMFORTBATT <sup>MD</sup>	0,07	0,04	0,02	0,07
Panneau de gypse intérieur	8,65	5,24	3,45	8,65
Teneur en eau totale*	0,79	3,05	0,3	5,19

\*Teneur en eau (kg/m<sup>3</sup>)

Couche/Matériau d'un mur BEDR Zone climatique 1	Au début des calculs	À la fin des calculs	Min.	Max.
Panneau de ciment	43,71	144,77	13,08	348,58
Couche d'air (25 mm)	1,88	9,46	0,34	17,99
ROCKWOOL CAVITYROCK <sup>MD</sup>	0,20	0,46	0,04	1,60
Pare-vapeur (10 perm)	0,00	0,00	0,00	0,01
Panneau de gypse (É.-U.)	6,19	6,18	2,44	11,79
ROCKWOOL COMFORTBATT <sup>MD</sup>	0,07	0,06	0,01	1,41
Vapor Retarder (0,1 perm)	0,00	0,00	0,00	0,00
Panneau de gypse intérieur	8,65	4,99	3,56	8,65
Teneur en eau totale*	0,79	2,21	0,28	4,86

\*Teneur en eau (kg/m<sup>3</sup>)

L'isolant thermique ROCKWOOL CAVITYROCK<sup>MD</sup> affiche un taux de sorption de vapeur très faible et ne permet pas la transmission horizontale d'humidité libre à travers le matériau ou l'assemblage.



Chez le ROCKWOOL Group, nous sommes engagés à enrichir la vie de chaque personne qui a recours à nos solutions. Notre expertise est parfaitement à la hauteur pour s'attaquer à nombre des plus grands défis de durabilité et de développement d'aujourd'hui, dont la consommation de l'énergie, la pollution sonore, la résistance au feu, la pénurie d'eau et les inondations. Notre gamme de produits reflète la diversité des besoins du monde entier tout en aidant nos intervenants à réduire leur empreinte carbone.

La laine de roche est un matériau polyvalent qui constitue la base de toutes nos entreprises. Avec plus que 11,000 employés dans 39 pays, nous sommes le chef de file mondial en solutions fondées sur la laine de roche, que ce soit pour l'isolation de bâtiments, l'insonorisation de plafonds, les systèmes de revêtement extérieur, les solutions en matière d'horticulture, les fibres synthétiques destinées à un usage industriel, l'isolation pour l'industrie de la transformation et pour les industries navales et côtières.

AFB<sup>MD</sup>, CAVITYROCK<sup>MD</sup>, COMFORTBATT<sup>MD</sup>, CONROCK<sup>MD</sup>, CURTAINROCK<sup>MD</sup>, ROCKBOARD<sup>MD</sup>, TOPROCK<sup>MD</sup>, MONOBOARD<sup>MD</sup> et ROXUL<sup>MD</sup> sont des marques de commerce déposées du ROCKWOOL Group aux États-Unis et de ROXUL Inc. au Canada.

ROCKWOOL<sup>MC</sup>, COMFORTBOARD<sup>MC</sup>, ABROCK<sup>MC</sup>, ROXUL SAFE<sup>MC</sup>, ROCKWOOL PLUS<sup>MC</sup> et AFB evo<sup>MC</sup> sont des marques de commerce du groupe ROCKWOOL aux États-Unis et de ROXUL Inc. au Canada.

SAFE'n'SOUND<sup>MD</sup> est une marque de commerce déposée et utilisée sous licence par Masonite Inc.



**ROCKWOOL**  
8024 Esquesing Line  
Milton, ON L9T 6W3  
Tél: 1 800 265 6878  
rockwool.com

Retour aux applications commerciales



# CAVITYROCK<sup>MD</sup>

Isolant continu pour les murs creux et le bardage rapporté

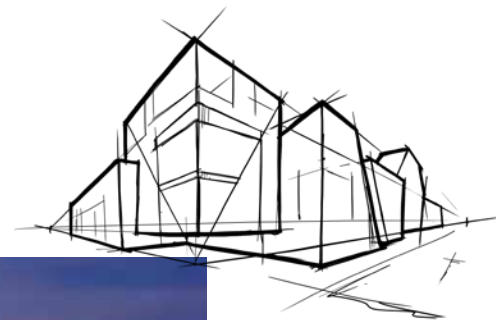

## Rendement thermique

L'utilisation de CAVITYROCK<sup>MD</sup> comme isolant continu vous aide à respecter les exigences du code du bâtiment.



Les panneaux isolants semi-rigides ROCKWOOL CAVITYROCK<sup>MD</sup> en laine de roche pour les murs creux et bardages rapportés extérieurs sont compatibles avec de nombreux systèmes de fixation du bardage.

CAVITYROCK<sup>MD</sup> est non combustible et résistant au feu, ne développe aucune fumée toxique et ne propage pas les flammes, même lorsqu'exposé directement à celles-ci. Approuvé pour de nombreuses constructions respectant la norme NFPA 285, il s'agit d'un composant important des murs extérieurs ignifuges. Il protège également les éléments combustibles et les structures en acier.

CAVITYROCK<sup>MD</sup> offre une efficacité thermique, un contrôle de l'humidité et un rendement acoustique à long terme, améliorant l'efficacité énergétique et le confort dans le bâtiment.

Choisissez une isolation mono-densité d'une épaisseur jusqu'à 5 cm (2 po) ou bi-densité d'une épaisseur entre 6,4 et 15,2 cm (2,5 à 6 po).

Apprenez-en davantage en visitant [rockwool.com](http://rockwool.com)



# CAVITYROCK<sup>MD</sup>

Isolant pour murs creux résistant au feu

Fiche d'information technique  
Isolants en panneaux 07210\* • Isolants en panneaux 07 21 13\*\*  
Mur À Cavité - Unité de Maçonnerie 04 27 23\*\*

Les panneaux isolants CAVITYROCK<sup>MD</sup> de ROCKWOOL sont semi-rigides, de forte densité et conçus pour les murs creux externes et les applications d'écran pare-pluie.

	Performance	Les normes d'essai						
Compliance	Isolant thermique de fibres minérales en blocs et en panneaux, Type IVB MEA - Approbation de matériaux et équipements de la Ville de New York	ASTM C612 236 - 05 - M						
Comportement au feu	Propagation de la flamme = 0, Pouvoir fumigène = 0 Propagation de la flamme = 0, Pouvoir fumigène = 0 Essai d'incombustibilité - Incombustible Essai d'incombustibilité - Incombustible	ASTM E84 (UL 723) CAN/ULC S102 CAN/ULC S114 ASTM E136						
Masse volumique (Épaisseur 1", 1.5") Masse volumique (Épaisseur: 2")	5.3 lbs/ft <sup>3</sup> (85 kgs/m <sup>3</sup> ) 4.4 lbs/ft <sup>3</sup> (70 kgs/m <sup>3</sup> )	ASTM C303						
Masse volumique (Épaisseur ≥ 2.5")	6.2 lbs/ft <sup>3</sup> (100 kgs/m <sup>3</sup> ) couche extérieure, 4.1 lbs/ft <sup>3</sup> (65 kgs/m <sup>3</sup> ) couche intérieure	ASTM C303						
Résistance à la corrosion	Compatibilité avec l'acier inoxydable austénitique - À l'épreuve de la corrosion Corrosivité en présence d'acier - À l'épreuve de la corrosion	ASTM C795 ASTM C665						
Résistance thermique	R-Value / inch @ 75°F RSI value / 25.4mm @ 24°C	4.3 hr.ft <sup>2</sup> .F/Btu 0.76 m <sup>2</sup> K/W ASTM C518 (C177)						
Résistance à l'humidité	Adsorption de l'humidité - 0.03% en volume Transmission de la vapeur d'eau, méthode par desiccation - 1555ng/Pa.s.m <sup>2</sup> (27 perm) Résistance champignons de matériaux d'isolation - Réussi	ASTM C1104 ASTM E96 ASTM C1338						
Épaisseur Dimensions	1" - 4" (25.4mm - 101.6mm) in 1/2" increments. 5" (127mm) and 6" (152.4mm) 24"x48" (610mm x 1219mm), 16"x48" (406mm x 1219mm)							
Rendement acoustique	Épaisseur	125 Hz 250 Hz 500 Hz 1000 Hz 2000Hz 4000 Hz NRC						
	1.5"	0.19 0.55 1.03 1.06 1.02 1.01 0.9						
	2"	0.26 0.71 1.14 1.09 1.04 1.03 1						
	3"	0.72 0.93 0.88 0.84 0.9 0.97 0.9						
Revisé 01-01-18 Remplace 08-23-17	*Répertoire Normatif Édition 1995* **Répertoire Normatif Édition 2004. Comme ROCKWOOL n'a aucun contrôle sur la conception de l'installation, la main-d'œuvre, les matériaux accessoires ou les conditions de pose, elle ne peut garantir l'efficacité ou le résultat des installations contenant des produits ROCKWOOL. La responsabilité de ROCKWOOL et les recours possibles sont limités par les conditions générales de vente. La présente garantie limitée a préséance sur toute autre garantie expresse ou implicite, y compris les garanties de qualité marchande et d'adéquation à un usage particulier.							



# COMFORTBATT<sup>MD</sup>

Panneau isolant semi-rigide pour une protection thermique

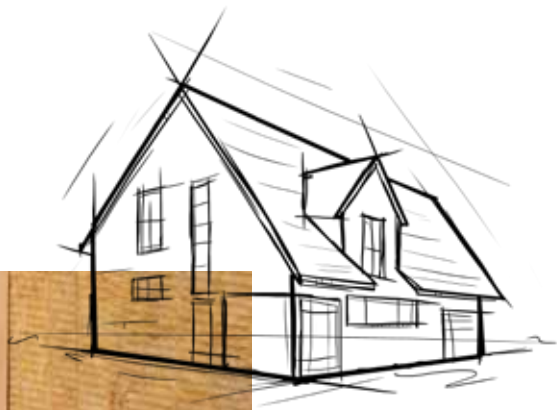

ROCKWOOL COMFORTBATT<sup>MC</sup> est un panneau isolant semi-rigide en laine de roche, conçu pour une utilisation extérieure, dans les immeubles neufs et les rénovations de bâtiments à charpente en bois et en acier.

Il présente une bordure flexible unique qui se comprime lors de l'insertion, puis reprend du volume contre la charpente pour remplir complètement l'espace. Cette flexibilité assure l'atteinte et le maintien de la valeur « R » attendue.

Non combustible et résistant au feu, COMFORTBATT<sup>MD</sup> ne développe aucune fumée toxique et ne propage pas les flammes, même lorsqu'exposé directement à celles-ci. Il offre aussi une résistance à l'eau et à la moisissure et une excellente absorption du bruit.

COMFORTBATT<sup>MD</sup> est une excellente façon d'améliorer l'efficacité énergétique d'une maison. Il est certifié GREENGUARD Gold et contribue à offrir un environnement intérieur sain.

Apprenez-en davantage en visitant [rockwool.com](http://rockwool.com)

## Ajustement facile

Facile à découper pour placer autour des tuyaux, boîtes électriques et gaines, et entre les montants et solives.

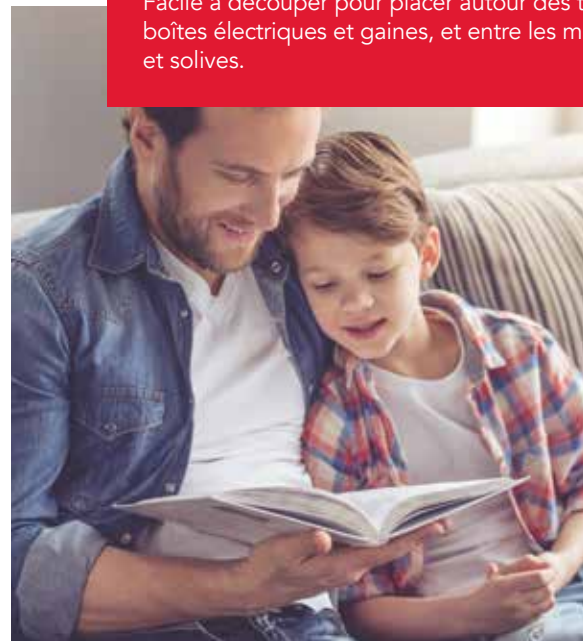

# COMFORTBATT<sup>MD</sup>

Isolant thermique

Fiche d'information technique

Isolant en metelas 07210\*  
Isolants en metelas 07 21 16\*\*

L'isolant de laine de roche COMFORTBATT<sup>MD</sup> de ROCKWOOL été conçu pour servir d'isolant thermique pour les constructions en ossatures de bois et d'acier.

	Performance	Les normes d'essai												
Conformité et rendement	Isolation thermique de fibre minérale, pour bâtiments, Type I Conforme	CAN/ULC S702												
Comportement au feu	Propagation de la flamme = 0, Pouvoir fumigène = 0 Essai d'incombustibilité - Incombustible	CAN/ULC S102 CAN/ULC S114												
Masse volumique	> 2 lbs/ft <sup>3</sup> (>32 kgs/m <sup>3</sup> )	ASTM C167												
Résistance thermique	<table border="0"> <tr> <td>Montants de bois</td> <td>Montants d'acier</td> </tr> <tr> <td>R 14 (RSI 2.47) - épaisseur 3.5" (89mm)</td> <td>R 10 (RSI 1.76) - épaisseur 2.5" (64mm)</td> </tr> <tr> <td>R 22 (RSI 3.87) - épaisseur 5.5" (140mm)</td> <td>R 14 (RSI 2.47) - épaisseur 3.5" (89mm)</td> </tr> <tr> <td>R 24 (RSI 4.23) - épaisseur 5.5" (140mm)</td> <td>R 22.5 (RSI 3.96) - épaisseur 6" (152mm)</td> </tr> <tr> <td>R 28 (RSI 4.93) - épaisseur 7.25" (184 mm)</td> <td>R 24 (RSI 4.23) - épaisseur 6" (152mm)</td> </tr> <tr> <td>R 32 (RSI 5.64) - épaisseur 8" (203 mm)</td> <td></td> </tr> </table>	Montants de bois	Montants d'acier	R 14 (RSI 2.47) - épaisseur 3.5" (89mm)	R 10 (RSI 1.76) - épaisseur 2.5" (64mm)	R 22 (RSI 3.87) - épaisseur 5.5" (140mm)	R 14 (RSI 2.47) - épaisseur 3.5" (89mm)	R 24 (RSI 4.23) - épaisseur 5.5" (140mm)	R 22.5 (RSI 3.96) - épaisseur 6" (152mm)	R 28 (RSI 4.93) - épaisseur 7.25" (184 mm)	R 24 (RSI 4.23) - épaisseur 6" (152mm)	R 32 (RSI 5.64) - épaisseur 8" (203 mm)		ASTM C518
Montants de bois	Montants d'acier													
R 14 (RSI 2.47) - épaisseur 3.5" (89mm)	R 10 (RSI 1.76) - épaisseur 2.5" (64mm)													
R 22 (RSI 3.87) - épaisseur 5.5" (140mm)	R 14 (RSI 2.47) - épaisseur 3.5" (89mm)													
R 24 (RSI 4.23) - épaisseur 5.5" (140mm)	R 22.5 (RSI 3.96) - épaisseur 6" (152mm)													
R 28 (RSI 4.93) - épaisseur 7.25" (184 mm)	R 24 (RSI 4.23) - épaisseur 6" (152mm)													
R 32 (RSI 5.64) - épaisseur 8" (203 mm)														
Dimensions	Montants de bois 16" (406mm): 15.25" x 47" (387mm x 1194mm) Montants de bois 24" (610mm): 23" x 47" (584mm x 1194mm) Montants d'acier 16" (406mm): 16.25" x 48" (413mm x 1219mm) Montants d'acier 24" (610mm): 24.25" x 48" (616mm x 1219mm)													



Revisé 01-01-18  
Remplace 08-23-17

\*Répertoire Normatif Édition 1995\* \*\*Répertoire Normatif Édition 2004. Comme ROCKWOOL n'a aucun contrôle sur la conception de l'installation, la main-d'œuvre, les matériaux accessoires ou les conditions de pose, elle ne peut garantir l'efficacité ou le résultat des installations contenant des produits ROCKWOOL. La responsabilité de ROCKWOOL et les recours possibles sont limités par les conditions générales de vente. La présente garantie limitée a préséance sur toute autre garantie expresse ou implicite, y compris les garanties de qualité marchande et d'adéquation à un usage particulier.



# COMFORTBOARD<sup>MC</sup> 110

Isolant de façade haute performance pour  
bâtiments commerciaux

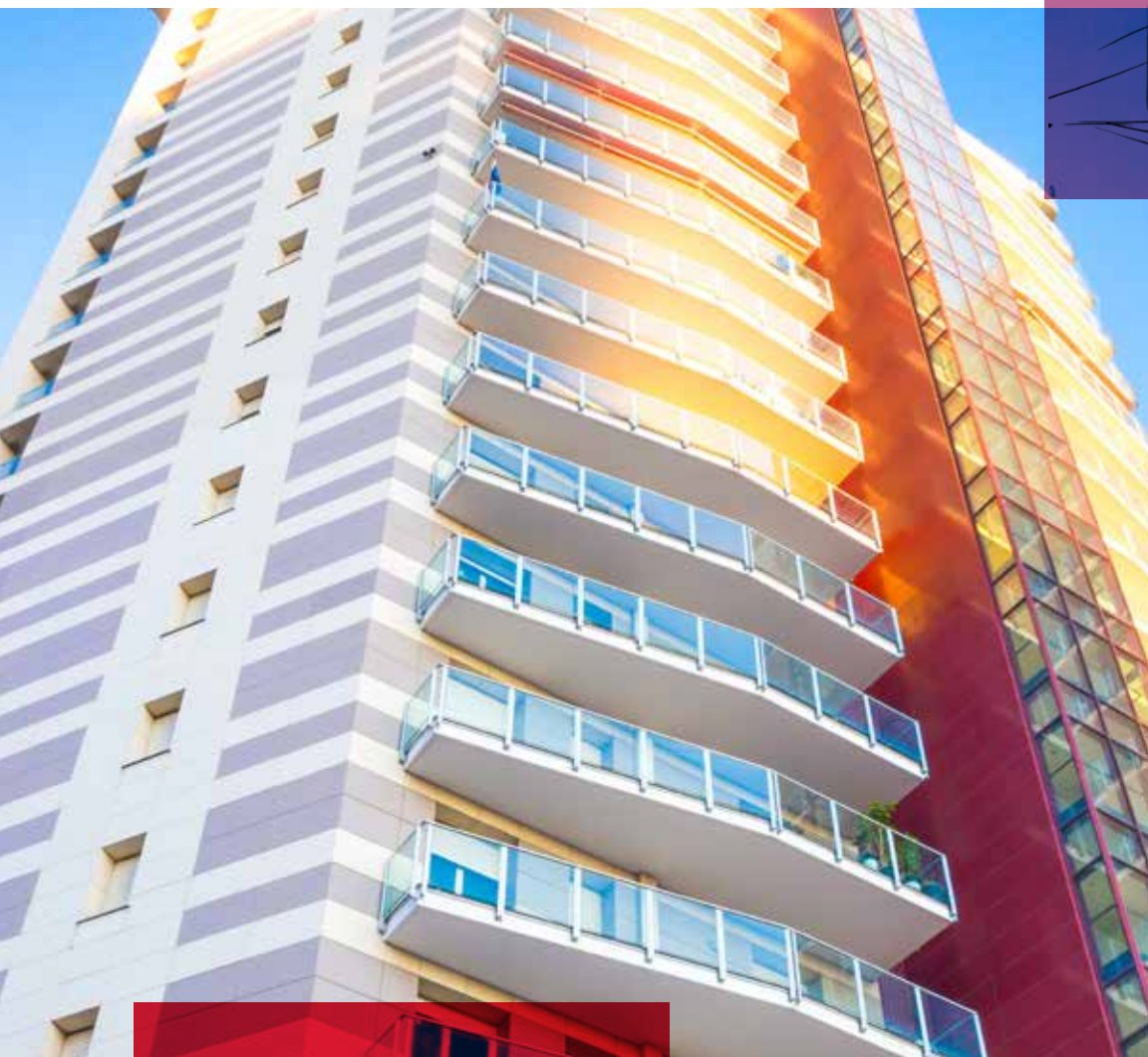

# Des parois performantes grâce au COMFORTBOARD<sup>MC</sup> 110

COMFORTBOARD<sup>MC</sup> 110 de ROCKWOOL est un panneau rigide à haute densité et incombustible de laine de roche, conçu pour servir d'isolant extérieur des bâtiments commerciaux.

COMFORTBOARD<sup>MC</sup> 110 est un isolant thermique perméable à la vapeur qui a pour vocation de se substituer aux autres isolants extérieurs afin de créer un système de façade haute performance résistant au feu et à l'humidité grâce sa capacité de séchage supérieure tout en réduisant les ponts thermiques.

Ce panneau haute densité confère la rigidité et durabilité nécessaires à la bonne tenue de la plupart des parements extérieurs, comme les bardages en métal légers ou les panneaux composites. COMFORTBOARD<sup>MC</sup> 110 est offert en épaisseurs standards de 1 po, 1,25 po, 2 po, 2,5 po et 3 po, avec des valeurs R allant de R4 à R12.

## Un véritable isolant extérieur continu

Dans les applications en ossature métallique, les ponts thermiques sont une cause importante de déperditions thermiques et par conséquent d'augmentation de la consommation d'énergie. La combinaison d'une ossature en acier avec l'isolant ROCKWOOL COMFORTBATT<sup>MD</sup> pour montants en acier et du ROCKWOOL COMFORTBOARD<sup>MC</sup> 110 pour l'isolation extérieure délivre une paroi à haute performance à isolation répartie. Par ailleurs, grâce à sa résistance à la compression, COMFORTBOARD<sup>MC</sup> 110 est compatible avec les systèmes de parement supportés par des profilés légers en oméga, ce qui élimine l'utilisation de fourrures en Z, génératrices de ponts thermiques. Cela permet enfin de réduire l'épaisseur de la paroi tout en améliorant considérablement l'efficacité énergétique du bâtiment. COMFORTBOARD<sup>MC</sup> 110 délivre une performance thermique, une excellente résistance au feu et une capacité de séchage maximales, tout en étant composé de matériaux naturels et durables.

## Caractéristiques du produit

Produit	Densité	Épaisseur standard	Résistance thermique	Dimensions standard
COMFORTBOARD <sup>MC</sup> 110	ASTM C165-00 Réelle 11 lb/pi <sup>3</sup> , (176 kg/m <sup>3</sup> )	1 po, 1,25 po, 2,0 po, 2,5 po, 3 po	R4, R5, R8, R10, R12	24 po x 48 po (610 mm x 1219 mm) 48 po x 72 po (1219 mm x 1829 mm)



- ✓ Perméable à la vapeur
- ✓ Résistant au feu
- ✓ Durable
- ✓ Résistant à l'humidité
- ✓ Performance thermique à long terme
- ✓ Stabilité dimensionnelle
- ✓ Résistant aux UV
- ✓ Insonorisant

Le système de murs écrans pare-pluie BEDR<sup>MC</sup> de ROCKWOOL convient parfaitement aux systèmes de panneaux métalliques. Il est composé du panneau COMFORTBOARD<sup>MC</sup> 110 rigide de haute densité que l'on pose à l'extérieur et de l'isolant thermique COMFORTBATT<sup>MD</sup> de ROCKWOOL installé dans la cavité de l'ossature extérieure.

## Résistance thermique

Norme	Température	Valeur R/po	Valeur RSI/25,4 cm
ASTM C518 (C177)	25°F (-4°C)	4,3 hr,ft <sup>2</sup> ,F/Btu	0,74 m <sup>2</sup> K/W
	40°F (4°C)	4,2 hr,ft <sup>2</sup> ,F/Btu	0,72 m <sup>2</sup> K/W
	75°F (24°C)	4,0 hr,ft <sup>2</sup> ,F/Btu	0,70 m <sup>2</sup> K/W
	110°F (43°C)	3,6 hr,ft <sup>2</sup> ,F/Btu	0,64 m <sup>2</sup> K/W

## Résistance à la compression

Norme		
ASTM C165	à 10 %	1220 psf (58,5 kPa)
	à 25%	1880 psf (90,0 kPa)



## Efficacité énergétique/Perméabilité à la vapeur

La tendance en faveur de l'efficacité énergétique renforce le besoin d'enveloppes du bâtiment de haute performance. Ces systèmes muraux de pointe sont conçus pour offrir des valeurs R effectives plus élevées et réduire au minimum les défauts d'étanchéité à l'air. Il est donc impératif de concevoir des murs où le risque de piéger l'humidité est faible.

L'isolant extérieur perméable à la vapeur COMFORTBOARD<sup>MC</sup> 110 permet de doter les systèmes muraux haute performance d'une capacité de séchage supérieure et de réduire ainsi le risque de condensation et d'accumulation d'eau. Parce qu'il est perméable à la vapeur, l'isolant ROCKWOOL<sup>MD</sup> augmente la capacité de séchage de l'assemblage sans piéger l'humidité qui migre au travers de la structure. Les isolants en mousse ont une faible perméabilité à la vapeur et peuvent agir comme pare-vapeur. Mal utilisés, ils peuvent emprisonner de l'humidité dans le mur, favoriser le développement de moisissure et la détérioration prématurée de la structure.

## Résistance à l'humidité

Norme		
ASTM C1104	Sorption d'humidité	0,28 %
ASTM E96	Transmission de la vapeur d'eau (méthode dessiccante)	2160 ng/Pa.s.m <sup>2</sup> (35 perm)
ASTM C209	Absorption d'eau	1,2 %

## Résistance au feu

COMFORTBOARD<sup>MC</sup> 110 est résistant au feu et peut résister à des températures allant jusqu'à 1177°C (2150°F). Cet isolant ne dégage pas de fumée et ne favorise pas la propagation des flammes. En cas d'incendie, il offre une ligne de défense critique qui protège les occupants et réduit les dommages à la propriété.

## Résistance au feu

Norme		
CAN4 S114	Essai d'incombustibilité	Incombustible
ASTM E84 (UL 723)	Caractéristiques de combustion superficielle	Propagation des flammes = 0 Dégagement de fumée = 0
CAN/ULC S102	Caractéristiques de combustion superficielle	Propagation des flammes = 0 Dégagement de fumée = 0

## Stabilité dimensionnelle

Les systèmes de bardage métalliques sont soumis à d'importants écarts de températures sous l'effet desquels certains isolants peuvent se dilater ou se contracter, créant avec le temps des espaces entre panneaux isolants et générant d'importantes déperditions thermiques. L'isolant COMFORTBOARD<sup>MC</sup> 110 offre une excellente stabilité dimensionnelle; il ne se dilate pas ou ne se contracte pas au gré des cycles thermiques, ce qui lui confère des performances à long terme.



Chez le ROCKWOOL Group, nous sommes engagés à enrichir la vie de chaque personne qui a recours à nos solutions. Notre expertise est parfaitement à la hauteur pour s'attaquer à nombre des plus grands défis de durabilité et de développement d'aujourd'hui, dont la consommation de l'énergie, la pollution sonore, la résistance au feu, la pénurie d'eau et les inondations. Notre gamme de produits reflète la diversité des besoins du monde entier tout en aidant nos intervenants à réduire leur empreinte carbone.

La laine de roche est un matériau polyvalent qui constitue la base de toutes nos entreprises. Avec plus que 11,000 employés dans 39 pays, nous sommes le chef de file mondial en solutions fondées sur la laine de roche, que ce soit pour l'isolation de bâtiments, l'insonorisation de plafonds, les systèmes de revêtement extérieur, les solutions en matière d'horticulture, les fibres synthétiques destinées à un usage industriel, l'isolation pour l'industrie de la transformation et pour les industries navales et côtières.

AFB<sup>MD</sup>, CAVITYROCK<sup>MD</sup>, COMFORTBATT<sup>MD</sup>, CONROCK<sup>MD</sup>, CURTAINROCK<sup>MD</sup>, ROCKBOARD<sup>MD</sup>, TOPROCK<sup>MD</sup>, MONOBOARD<sup>MD</sup> et ROXUL<sup>MD</sup> sont des marques de commerce déposées du ROCKWOOL Group aux États-Unis et de ROXUL Inc. au Canada.

ROCKWOOL<sup>MC</sup>, COMFORTBOARD<sup>MC</sup>, ABROCK<sup>MC</sup>, ROXUL SAFE<sup>MC</sup>, ROCKWOOL PLUS<sup>MC</sup> et AFB evo<sup>MC</sup> sont des marques de commerce du groupe ROCKWOOL aux États-Unis et de ROXUL Inc. au Canada.

SAFE'n'SOUND<sup>MD</sup> est une marque de commerce déposée et utilisée sous licence par Masonite Inc.



**ROCKWOOL**  
8024 Esquesing Line  
Milton, ON L9T 6W3  
Tél: 1 800 265 6878  
rockwool.com

Retour aux applications commerciales



# COMFORTBOARD<sup>MC</sup> 110

Isolant continu



ROCKWOOL COMFORTBOARD<sup>MC</sup> 110 est un panneau isolant rigide en laine de roche à haute densité non combustible conçu comme isolant continu dans les applications commerciales.

Présentant efficacité thermique, résistance à l'humidité et perméabilité à la vapeur, COMFORTBOARD<sup>MC</sup> 110 est un isolant de gainage externe et non structurel créant des murs hautement performants pour améliorer l'efficacité énergétique et la résistance au feu des bâtiments.

La perméabilité à la vapeur de ROCKWOOL améliore le potentiel de séchage sans retenir l'humidité transitoire dans l'assemblage, réduisant le risque de moisissure ou de corrosion des composants de l'immeuble.

COMFORTBOARD<sup>MC</sup> 110 offre la rigidité et la durabilité nécessaires pour de nombreux assemblages de bardage extérieur, comme les systèmes en métal ou avec des panneaux de composite.

Apprenez-en davantage en visitant [rockwool.com](http://rockwool.com)



## Rendement thermique

Compatible avec les systèmes de bardage profilés oméga, COMFORTBOARD<sup>MC</sup> 110 réduit le pont thermique.

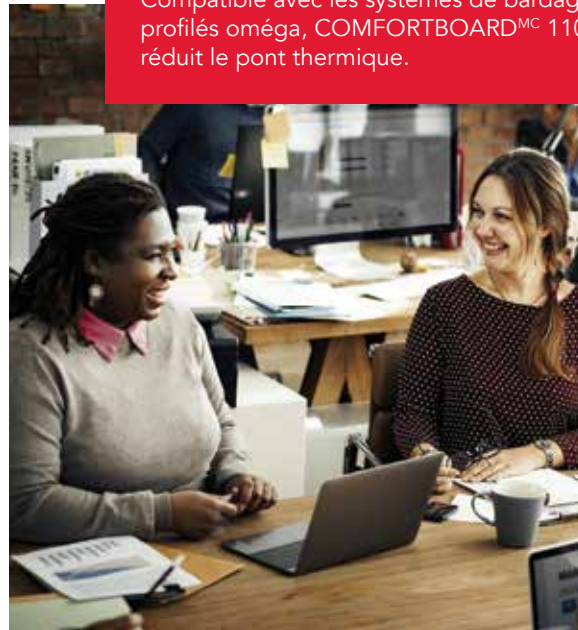

# COMFORTBOARD<sup>MC</sup> 110

Panneau de recouvrement isolant

Fiche d'information technique

Isolants en panneaux 05080\*  
Isolants en panneaux 07 21 13\*\*

COMFORTBOARD<sup>MC</sup> 110 est un panneau de revêtement isolant rigide, de haute densité, fabriqué à partir de laine minérale, conçu pour les applications extérieures de revêtement isolant de haute performance, non structurelles, commerciales et industrielles.

	Performance	Les normes d'essai
Conformité et rendement	Isolant thermique de fibres minérales en blocs et en panneaux, Type IVB Isolation thermique de fibre minérale, pour bâtiments, Type I Conforme	ASTM C612 CAN/ULC S702
Comportement au feu	Propagation de la flamme = 0, Pouvoir fumigène = 0 Propagation de la flamme = 0, Pouvoir fumigène = 0 Essai d'incombustibilité - Incombustible	ASTM E84 (UL 723) CAN/ULC S102 CAN/ULC S114
Masse volumique	Réelle - 11 lb/ft <sup>3</sup> (176 kg/m <sup>3</sup> )	ASTM C303
Résistance à la corrosion	Stress Corrosion Cracking Tendency of Austenitic Stainless Steel - Passed Corrosivité en présence d'acier - À l'épreuve de la corrosion	ASTM C795 ASTM C665
Résistance thermique	R-Value / inch @ 75°F      4.0 hr.ft <sup>2</sup> .F/Btu RSI value / 25.4mm @ 24°C      0.70 m <sup>2</sup> K/W	ASTM C518 (C177)
Résistance à l'humidité	Adsorption de l'humidité - 0.05% Transmission de la vapeur d'eau, méthode par desiccation - 1768ng/Pa.s.m <sup>2</sup> (31 perm) Absorption d'eau - 1.2% Résistance champignons de matériaux d'isolation - Réussi	ASTM C1104 ASTM E96 ASTM C209 ASTM C1338
Résistance à la compression	584psf (28kPa) @ 10% 1566psf (75kPa) @ 25%	ASTM C165
Épaisseur Dimensions	1" (25.4 mm), 1.25" (32 mm), 2" (50.8 mm), 2.5" (63.5 mm), 3" (76.2 mm) 24" x 48" (610 mm x 1219 mm), 48" x 72" (1219 mm x 1829 mm)	

	Épaisseur	125 Hz	250 Hz	500 Hz	1000 Hz	2000Hz	4000 Hz	NRC	ASTM C423
Rendement acoustique	1"	0.13	0.49	0.85	0.89	0.89	0.97	0.8	
	2"	0.5	0.71	0.85	0.9	0.96	1.01	0.85	

Revisé 01-01-18  
Remplace 08-23-17

\*Répertoire Normatif Éditon 1995\* \*\*Répertoire Normatif Éditon 2004. Comme ROCKWOOL n'a aucun contrôle sur la conception de l'installation, la main-d'œuvre, les matériaux accessoires ou les conditions de pose, elle ne peut garantir l'efficacité ou le résultat des installations contenant des produits ROCKWOOL. La responsabilité de ROCKWOOL et les recours possibles sont limités par les conditions générales de vente. La présente garantie limitée a préséance sur toute autre garantie expresse ou implicite, y compris les garanties de qualité marchande et d'adéquation à un usage particulier.



8024 Esquesing Line, Milton, ON L9T 6W3  
Tel: 800-265-6878 • Fax: 800-991-0110  
[rockwool.com](http://rockwool.com)

Retour aux applications commerciales





## AFB<sup>MD</sup> de ROCKWOOL

Isolant en matelas conçu pour les cloisons intérieures de Construction commerciale



# Isolant en matelas qui fait obstacle au feu et au bruit

## AFBMD de ROCKWOOL

L'isolant AFB<sup>MD</sup> de ROCKWOOL est un isolant en matelas, léger et conçu expressément pour être utilisé dans les systèmes de murs intérieurs à ossature en acier et les planchers.

Cet isolant à base de laine de roche est fabriqué à partir de roche naturelle et de matières recyclées, ce qui en fait un produit durable offrant une insonorisation et une résistance au feu supérieures et assurant plus de confort et de sécurité aux occupants. Voilà pourquoi l'isolant AFB est en voie de devenir rapidement l'isolant de choix pour les constructeurs de bâtiments écologiques commerciaux et industriels.

### AFB – Meilleure insonorisation

Les valeurs de l'indice de transmission du son (ITS) ne prennent pas en compte les fréquences des sons plus graves qui peuvent causer des vibrations d'une pièce à l'autre et avoir un impact négatif sur l'environnement sonore. Grâce à sa forte densité, l'isolant AFB de ROCKWOOL contribue à réduire la transmission acoustique et à créer un espace paisible et confortable.

### Contrôle acoustique

Quand il est utilisé dans les systèmes de murs intérieurs ou de planchers, l'isolant AFB de ROCKWOOL offre un bien meilleur contrôle acoustique et une protection supérieure contre le feu. Quand on le compare à d'autres types d'isolant, il est évident que AFB est un matériau plus dense qui réduit efficacement la circulation d'air et, essentiellement, la transmission des sons. On peut réduire le bruit encore davantage en utilisant un matelas AFB plus épais avec un panneau de gypse. Les matelas AFB sont offerts en épaisseurs allant de 1,0 po (25 mm) à 6 po (152 mm).

Dans les applications commerciales, le son qu'il faut contrôler provient en grande partie des fréquences basses ou graves, comme celles produites par les conversations, les appareils de projection/vidéo, les salles techniques et les systèmes de ventilation. Lors d'essais acoustiques comparatifs effectués sur les bandes de tiers d'octave plus basses, il a été démontré que l'isolant AFB de ROCKWOOL surclasse les isolants de laine de verre et absorbe plus de fréquences basses (voir le diagramme « Coefficients d'absorption acoustique à incidence aléatoire, en bandes de tiers d'octave » à la page 3).



### Densité et résistance à la circulation d'air sur des échantillons de matériau absorbant

		Densité (kg/m <sup>3</sup> )		Résistance à l'écoulement de l'air (rayl m.k.s./m)	
		Valeur moyenne	Écart type	Valeur moyenne	Écart type
Fibre de verre	Matelas de 89 mm (3½ po)	12,2	0,4	4,800	400
Fibre de verre	Matelas de 65 mm (2½ po)	11,7	1,0	3,600	200
AFB <sup>MD</sup> de ROCKWOOL	Matelas de 75 mm (3po)	44,2	1,7	16,600	900

### Coefficients d'absorption acoustique à incidence aléatoire, en bandes de tiers d'octave

			Fréquence centrale de bandes de tiers d'octave (Hz)						
			65	80	100	125	160	200	250
Fibre de verre	Échantillon 1	3½ po	0.15	0.18	0.21	0.25	0.32	0.43	0.54
Fibre de verre	Échantillon 2	3½ po	0.15	0.17	0.19	0.22	0.28	0.37	0.48
AFB <sup>MD</sup> de ROCKWOOL	Échantillon 1	3 po	0.18	0.22	0.28	0.33	0.40	0.50	0.62
AFB <sup>MD</sup> de ROCKWOOL	Échantillon 2	3 po	0.18	0.23	0.29	0.24	0.41	0.52	0.65
Glass Fiber Sample Average		3 po	0.15	0.18	0.20	0.20	0.30	0.40	0.50
Fibre de verre – Contrôle des moyennes		3 po	0.18	0.23	0.29	0.34	0.41	0.51	0.64

### Performance acoustique

ASTM E 90	Airborne Sound	Perte de transmission	Tested
ASTM E 413	Rating Sound Insulation		Tested
ASTM C 423	Sound Absorption Coefficients		Tested
ASTM E 1050	Impedance and Absorption of Acoustical Materials		Tested

## ASTM C423

Épaisseur	Coefficients d'absorption à des fréquences de						
	125 Hz	250 Hz	500 Hz	1000 Hz	2000 Hz	4000 Hz	NRC
1,0 po	0,14	0,25	0,65	0,90	1,01	1,01	0,70
1,5 po	0,18	0,44	0,94	1,04	1,02	1,03	0,85
2,0 po	0,28	0,60	1,09	1,09	1,05	1,07	0,95
3,0 po	0,52	0,96	1,18	1,07	1,05	1,05	1,05
4,0 po	0,86	1,11	1,20	1,07	1,08	1,07	1,10



## Caractéristiques et avantages qui singularisent AFB<sup>MD</sup>



### Résistance au feu

L'isolant AFB<sup>MD</sup> de ROXUL est incombustible; il ne dégage pas de fumée toxique et ne favorise pas la propagation des flammes, même quand il est exposé directement au feu. Il est donc le matériau par excellence pour les bâtiments à taux d'occupation élevé. Des études ont démontré que les pièces isolées à la laine minérale affichent une augmentation de 54 % de leur cote de résistance au feu, par comparaison aux pièces ne comportant pas d'isolant. Étant donné que la laine de roche ne contribue pas à la propagation d'un éventuel incendie, les occupants d'un bâtiment en feu ont ainsi plus de temps pour se mettre à l'abri, ce qui peut s'avérer critique dans les installations de santé et d'éducation. Qui plus est, les pompiers disposent de temps additionnel pour contrôler la propagation du feu et réduire ainsi les dommages à la propriété.



### Résistance à l'eau

L'isolant AFB de ROXUL n'absorbe ni ne piège l'eau et ne favorise pas la prolifération de moisissures ou de champignons. Il est doté d'une capacité de séchage supérieure : advenant que de l'humidité se soit infiltrée dans un mur ou un plancher, l'isolant AFB s'assèche complètement et conserve ses propriétés de résistance à l'eau et au feu.



### Ne s'affaisse pas, s'ajuste de façon très serrée

En raison de sa densité élevée, l'isolant AFB<sup>MD</sup> résiste extrêmement bien à l'affaissement et s'ajuste parfaitement entre les montants. Les autres isolants ont tendance à s'affaisser au fil du temps à cause des vibrations provenant des portes intérieures qui s'ouvrent et se referment. Ceci crée des vides qui permettent aux sons de circuler. L'isolant AFB<sup>MD</sup> retient sa forme sans s'affaisser dans la cavité du mur, offrant ainsi une protection contre le feu et un contrôle sonore constants. provide continuous fire protection and sound control.



### Facile et rapide à installer

Rien de plus facile que de travailler avec l'isolant ROXUL<sup>MD</sup>. Il suffit simplement de couper le matelas à l'aide d'un couteau dentelé et de l'installer entre les montants et les solives (même ceux dont la largeur n'est pas standard), autour des boîtes électriques, des canalisations électriques et de la tuyauterie.

### Comportement au feu :

CAN4 S114	Essai d'incombustibilité	Incombustible
ASTM E 136	Comportement des matériaux à 750 °C (1382 °F)	Incombustible
CAN/ULC S102	Caractéristiques de combustion superficielle	Propagation de la flamme = 0 Pouvoir fumigène = 0
ASTM E84 (UL 723)	Caractéristiques de combustion superficielle	Propagation de la flamme = 0 Pouvoir fumigène = 0
CAN/ULC S129	Résistance à la combustion lente	0.09%

### Résistance à la corrosion :

ASTM C 665	Corrosivité en présence d'acier	Réussi
ASTM C 795 ****	Compatibilité avec l'acier inoxydable austénitique Selon la méthode d'essai C871 et C692 : U.S. Nuclear Regulatory Commission, Reg. Guide #1.36 : U.S. Military Specifications MIL-I-24244 (toutes les versions B et C incluses)	Conforme

### Érosion due à l'air :

UL 181	Vitesse maximale de déplacement de l'air	5,08 m/s (1000 pi/min)
--------	--	------------------------



## Conformité et performance :

CAN/ULC-S702-07	Mineral Fiber Thermal Insulation for Buildings	Type 1, Complies
ASTM C 665	Mineral Fiber Blanket Thermal Insulation	Type 1, Complies
ASTM C 553	Mineral Fiber Blanket Thermal Insulation	Complies
MEA Approval	New York City Approval	338-97-M
City Of Los Angeles approval		RR 25444
ULC Design Nos.	U311, W406, W408, W419, W423, W440, W441, W442, W508, W600, Z500	
UL Design Nos.	U305, U311, U317, U411, U412, U448, U465, V417, V418, V419	

### Dimensions

16.25" (width) x 48" (length)
412.75 mm (width) x 1219 mm (length)
24.25" (width) x 48" (length)
615.95 mm (width) x 1219 mm (length)

### Thickness

Product thickness is available in 1" to 3.5" with 1/2" increments as well as 4", 5" and 6" offerings.
---

### Density

2" thickness	2.8 lbs/ft <sup>3</sup>	45 kg/m <sup>3</sup>
--------------	-------------------------	----------------------



## Performance des systèmes de murs commerciaux utilisant l'isolant AFB<sup>MD</sup> de ROCKWOOL

Les 13 systèmes de murs commerciaux qui suivent présentent les cotes de résistance au feu et les indices de transmission acoustique (ITS) qu'offre l'isolant AFB<sup>MD</sup> de ROCKWOOL.

La colonne de droite présente les résultats des essais acoustiques effectués sur les systèmes de murs isolés avec AFB de ROCKWOOL, par Riverbank Acoustical Laboratories,

centre de recherche reconnu internationalement. Pour toute autre Construction de murs non présentée ici, veuillez communiquer avec nos services techniques ROCKWOOL. Si vous désirez plus de détails sur les illustrations, veuillez consulter le manuel UL ou ULC. Tous les indices de transmission acoustique se réfèrent à un panneau de gypse de Type X.

Construction Description Perte de transmission

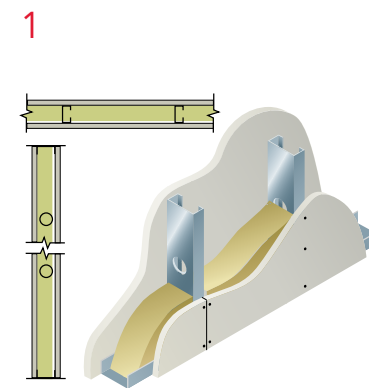

### Mur à simple paroi

Panneau de gypse de 5/8 po (15,9 mm)

Montants d'acier de 358 po (92 mm) à entraxes de 24 po (610 mm)

AFB de ROXUL, matelas de 3 po (76 mm)

### Indice de transmission acoustique (ITS)

52 (RAL-TL95-195)

### Résistance au feu

1 heure (dessins UL V417 et U465)

1 heure (ULC W447)

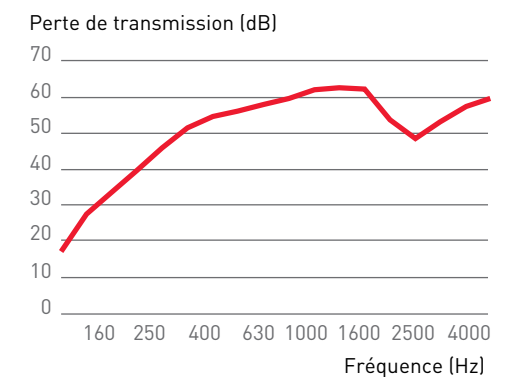

### Que signifie ITS?

L'indice de transmission du son (ITS) est une mesure à un chiffre désignant la capacité d'une structure à bloquer le son aérien à des fréquences variant de 125 à 4000 Hz. En général, un ITS plus élevé bloque plus de son transmis à travers une cloison. Étant donné que la laine de roche est plus dense que la fibre de verre, l'isolant AFB de ROCKWOOL procure un environnement plus insonorisé.



## Construction

2

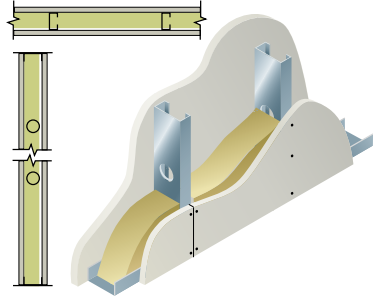

## Description

### Mur à simple paroi

Panneau de gypse de 1/2 po (12,7 mm)

Montants d'acier de 3 po (92 mm) à entraxes de 24 po (610 mm)

AFB de ROXUL, matelas de 3 po (76 mm)

### Indice de transmission acoustique (ITS)

51 (RAL-TL96-269)

### Résistance au feu

1 hour (UL design no. U448 and ULC design no W433)

## Perte de transmission

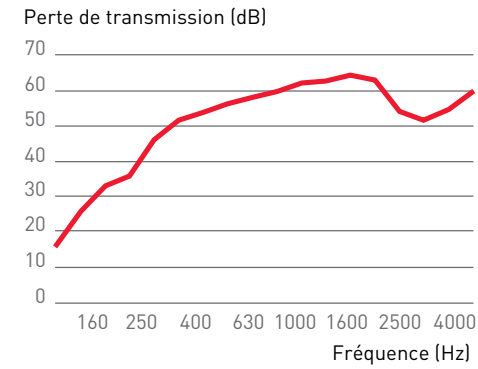

## Construction

5

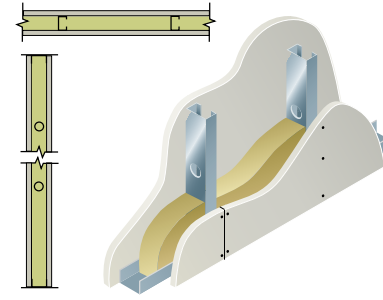

## Description

### Mur à simple paroi

Panneau de gypse de 1/2 po (12,7 mm)

Montants d'acier de 2 1/2 po (64 mm) à entraxes de 24 po (610 mm)

AFB de ROCKWOOL, matelas de 2 po (64 mm)

### Indice de transmission acoustique (ITS)

44 (RAL-TL96-285)

### Résistance au feu

1 heure (dessins UL U448 et ULC W433)

## Perte de transmission

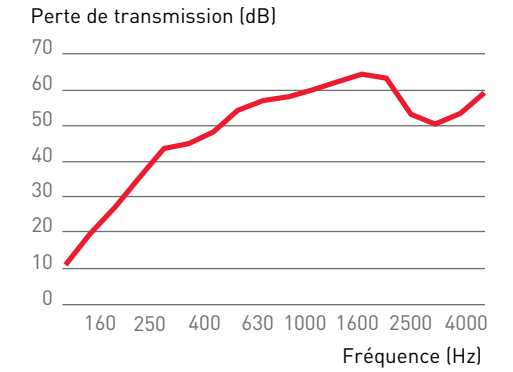

3

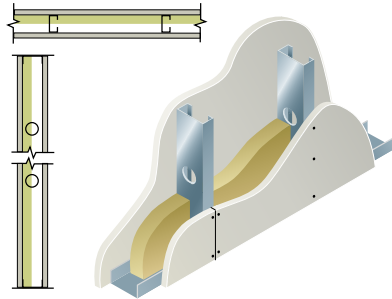

### Mur à simple paroi

Panneau de gypse de 1/2 po (12,7 mm)

Montants d'acier de 3/8 po (92 mm) à entraxes de 24 po (610 mm)

AFB de ROXUL, matelas de 1 1/2 po (38 mm)

### Indice de transmission acoustique (ITS)

46 (RAL-TL90-195)

### Résistance au feu

1 heure (dessins UL U448 et ULC W433)

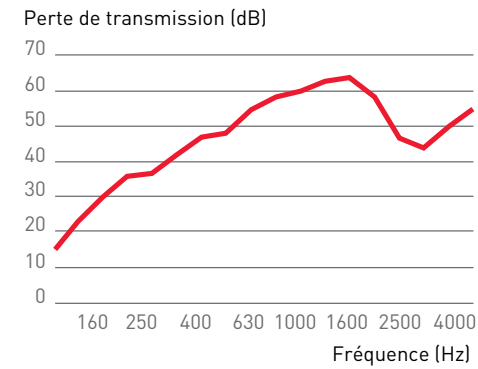

6

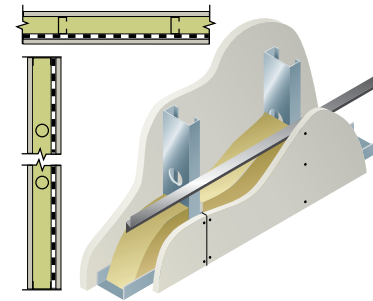

### Mur à simple paroi avec profilés souples en acier sur une face

Panneau de gypse de 5/8 po (15,9 mm)

Montants d'acier de 3/8 po (92 mm) à entraxes de 24 po (610 mm)

Profilés souples en acier à l'horizontale à entraxes de 24 po (610 mm)

AFB de ROXUL, matelas de 3 po (76 mm)

### Indice de transmission acoustique (ITS)

55 (RAL-TL96-289)

### Résistance au feu

1 heure (dessins UL U417 et U465)

1 heure (dessin ULC W447)

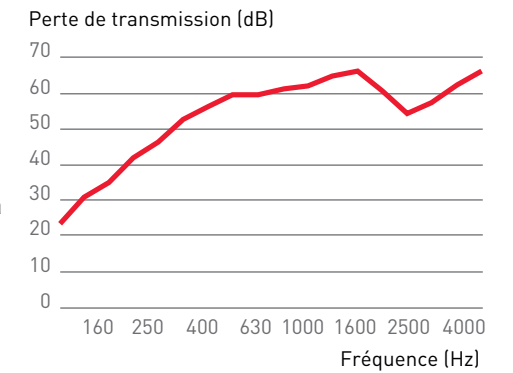

4

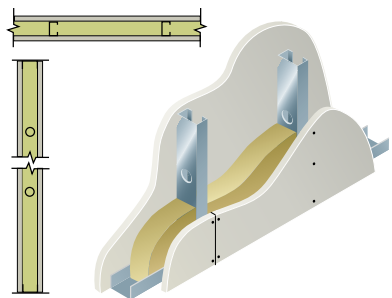

### Mur à simple paroi

Panneau de gypse de 5/8 po (15,9 mm)

Montants d'acier de 2 1/2 po (64 mm) à entraxes de 24 po (610 mm)

AFB de ROXUL, matelas de 2 1/2 po (64 mm)

### Indice de transmission acoustique (ITS)

46 (RAL-TL96-270)

### Résistance au feu

1 heure (CNB du Canada 1995 et dessin UL U448)

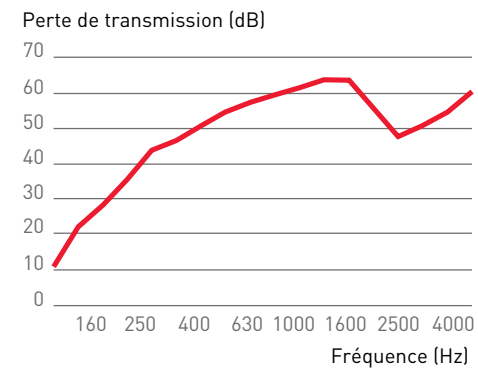

7

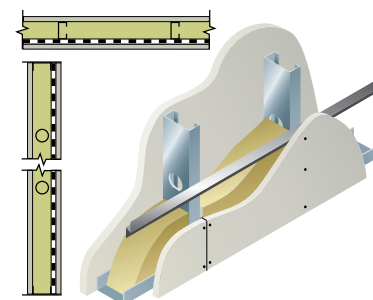

### Mur à simple paroi avec profilés souples en acier sur une face

Panneau de gypse de 1/2 po (12,7 mm)

Montants d'acier de 3/8 po (92 mm) à entraxes de 24 po (610 mm)

Profilés souples en acier à l'horizontale à entraxes de 24 po (610 mm)

AFB de ROXUL, matelas de 3 po (76 mm)

### Indice de transmission acoustique (ITS)

55 (RAL-TL96-289)

### Résistance au feu

1 heure (dessin U448)

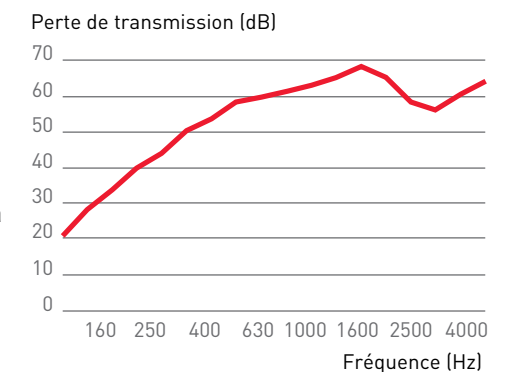

## Construction

8

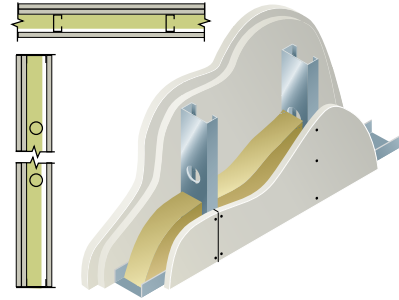

## Description

### Mur non équilibré

Panneau de gypse de 5/8 po (15,9mm) monocouche sur une face, bicouche sur l'autre

Montants d'acier de 3 po (92 mm) à entraxes de 24 po (610 mm)

Profilés souples en acier à l'horizontale à entraxes de 24 po (610 mm)

AFB de ROXUL, matelas de 3 po (76 mm) / 3 1/2 po (89 mm)

### Indice de transmission acoustique (ITS)

56 (RAL-TL96-264)

### Résistance au feu

1 1/2 heure (CNB du Canada 1995)\*

1 heure (dessin UL V417)

\*N.B. : AFB de 3 1/2 po (89 mm) seulement

## Perte de transmission

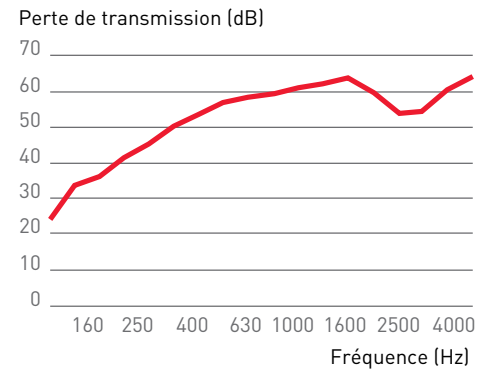

9

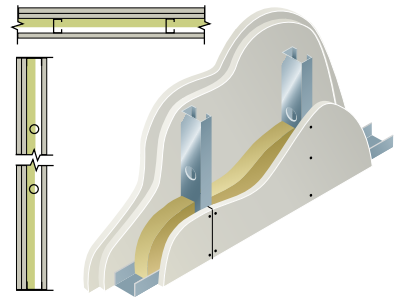

### Mur non équilibré

Panneau de gypse de 1/2 po (12,7 mm), monocouche sur une face, bicouche sur l'autre

Montants d'acier de 2 1/2 po (64 mm) à entraxes de 24 po (610 mm)

AFB de ROXUL, matelas de 1 1/2 po (38 mm)

### Indice de transmission acoustique (ITS)

50 (RAL-TL90-186)

### Résistance au feu

1 heure (CNB du Canada 1995)

1 heure (dessin UL V448)

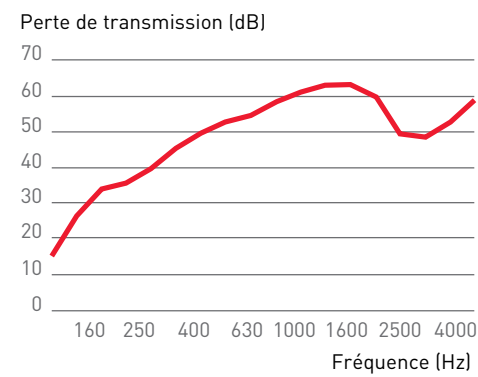

10

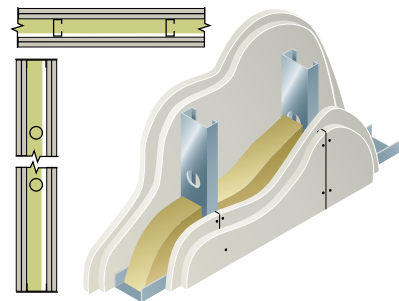

### Mur à double paroi

Panneau de gypse de 5/8 po (15,9 mm), bicouche sur les deux faces

Montants d'acier de 3 5/8 po (92 mm) à entraxes de 24 po (610 mm)

AFB de ROXUL, matelas de 3 po (76 mm)

### Indice de transmission acoustique (ITS)

57 (RAL-TL96-268)

### Résistance au feu

2 heures (dessins UL U411 et V419, CNB du Canada 1995)

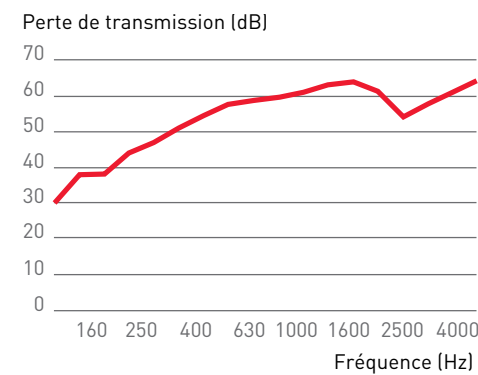

## Construction

11

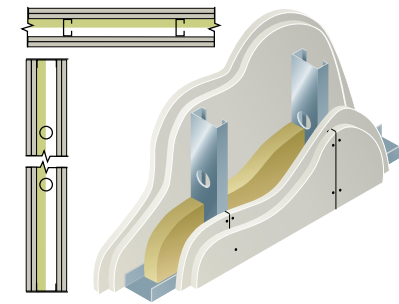

## Description

### Mur à double paroi

Panneau de gypse de 1/2 po (12,7 mm), bicouche sur les deux faces

Montants d'acier de 3 5/8 po (92 mm) à entraxes de 24 po (610 mm)

AFB de ROXUL, matelas de 1 1/2 po (38 mm)

### Indice de transmission acoustique (ITS)

56 (RAL-TL90-196)

### Résistance au feu

2 heures (dessins UL U412 et V418)

## Perte de transmission

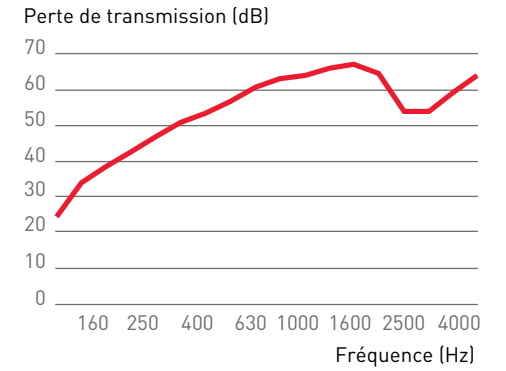

12

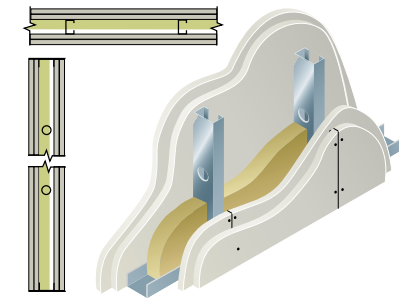

### Mur à double paroi

Panneau de gypse de 5/8 po (15,9 mm), bicouche sur les deux faces

Montants d'acier de 2 1/2 po (64 mm) à entraxes de 24 po (610 mm)

AFB de ROXUL, matelas de 1 1/2 po (38 mm)

### Indice de transmission acoustique (ITS)

56 (RAL-TL90-193)

### Résistance au feu

2 heures (dessins UL U411 et V419, CNB du Canada 1995)

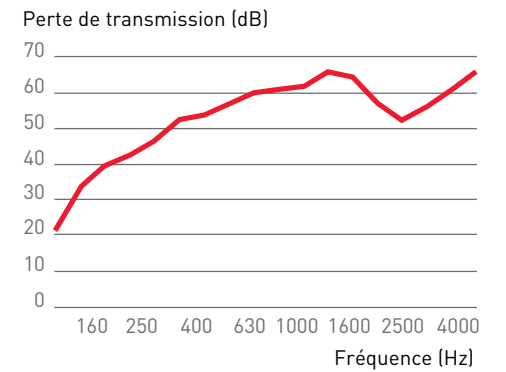

13

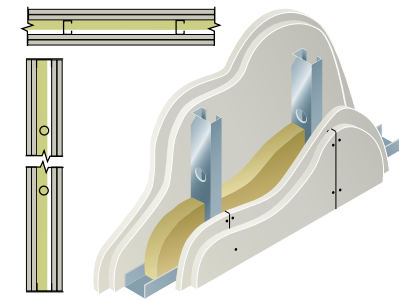

### Mur à double paroi

Panneau de gypse de 1/2 po (12,7 mm), bicouche sur les deux faces

Montants d'acier de 2 1/2 po (64 mm) à entraxes de 24 po (610 mm)

AFB de ROXUL, matelas de 1 1/2 po (38 mm)

### Indice de transmission acoustique (ITS)

53 (RAL-TL90-185)

### Résistance au feu

2 heures (dessins UL U412 et V418)

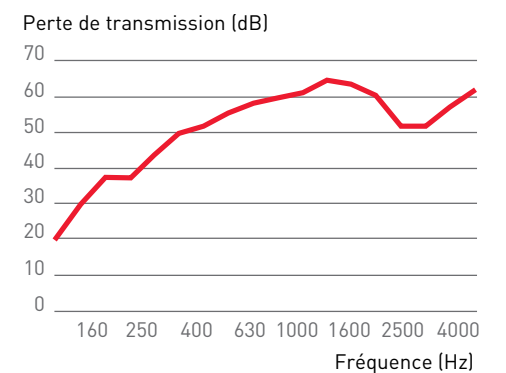

Chez le ROCKWOOL Group, nous sommes engagés à enrichir la vie de chaque personne qui a recours à nos solutions. Notre expertise est parfaitement à la hauteur pour s'attaquer à nombre des plus grands défis de durabilité et de développement d'aujourd'hui, dont la consommation de l'énergie, la pollution sonore, la résistance au feu, la pénurie d'eau et les inondations. Notre gamme de produits reflète la diversité des besoins du monde entier tout en aidant nos intervenants à réduire leur empreinte carbone.

La laine de roche est un matériau polyvalent qui constitue la base de toutes nos entreprises. Grâce à environ 10 500 collègues passionnés dans plus de 38 pays, nous sommes le chef de file mondial en solutions fondées sur la laine de roche, que ce soit pour l'isolation de bâtiments, l'insonorisation de plafonds, les systèmes de revêtement extérieur, les solutions en matière d'horticulture, les fibres synthétiques destinées à un usage industriel, l'isolation pour l'industrie de la transformation et pour les industries navales et côtières.

AFB<sup>MD</sup>, CAVITYROCK<sup>MD</sup>, COMFORTBATT<sup>MD</sup>, CONROCK<sup>MD</sup>, CURTAINROCK<sup>MD</sup>, ROCKBOARD<sup>MD</sup>, TOPROCK<sup>MD</sup>, MONOBOARD<sup>MD</sup> et ROXUL<sup>MD</sup> sont des marques de commerce déposées du ROCKWOOL Group aux États-Unis et de ROXUL Inc. au Canada.

ROCKWOOL<sup>MC</sup>, COMFORTBOARD<sup>MC</sup>, ABROCK<sup>MC</sup>, ROXUL SAFE<sup>MC</sup>, ROCKWOOL PLUS<sup>MC</sup> et AFB evo<sup>MC</sup> sont des marques de commerce du groupe ROCKWOOL aux États-Unis et de ROXUL Inc. au Canada.

SAFE'n'SOUND<sup>MD</sup> est une marque de commerce déposée et utilisée sous licence par Masonite Inc.



**ROCKWOOL**  
8024 Esquesing Line  
Milton, ON L9T 6W3  
Tél: 1 800 265 6878  
rockwool.com

Retour aux applications commerciales



# AFB<sup>MD</sup>

## Panneau isolant semi-rigide pour une protection acoustique et contre les incendies



ROCKWOOL AFB<sup>MD</sup> est un panneau isolant semi-rigide, léger et à bon rendement acoustique pour les murs et planchers intérieurs à charpente d'acier. Il offre une absorption sonore supérieure et sa protection incendie contribue au confort et à la sécurité des occupants.

Sa grande densité réduit la transmission des bruits. L'ajout d'AFB<sup>MD</sup> à l'assemblage des murs avec les plaques de plâtre, et une structure profilée souple améliore le contrôle sonore.

AFB<sup>MD</sup> est non combustible, ne développe aucune fumée toxique et ne propage pas les flammes, même lorsqu'exposé directement à celles-ci. Lors d'incendies, il offre du temps précieux pour assurer la sécurité des gens et attendre les pompiers. C'est une composante essentielle des cloisons classées résistantes au feu.

AFB<sup>MD</sup> est offert en plusieurs épaisseurs pour répondre aux exigences de la rénovation et des immeubles neufs.

Apprenez-en davantage en visitant [rockwool.com](http://rockwool.com)

### Espaces paisibles

La haute densité de ROCKWOOL AFB<sup>MD</sup> réduit la transmission du bruit pour un environnement paisible et confortable.



# AFB<sup>MD</sup>

## Matelas insonorisant et résistant au feu

Fiche d'information technique

Isolants acoustique en matelas 07210 & 09820\* • Isolants en metalas 07 21 16\*\*  
Isolant acoustique en panneaux 09 81 16\*\*

AFB<sup>MD</sup> de ROCKWOOL est un produit isolant en matelas conçu spécifiquement pour être utilisé dans les systèmes murs et planchers intérieurs commerciaux, où le rendement acoustique et la résistance au feu sont de première importance.

	Performance	Les normes d'essai																																																
Conformité et rendement	Isolation thermique de fibre minérale, pour bâtiments, Type I Conforme Isolant thermique de fibre minérale en matelas, Type I Conforme Isolant thermique de fibre minérale en matelas, Type VII Conforme MEA Approbation - Approbation de matériaux et équipements de la ville de New York Ville de Los Angeles Approbation	CAN/ULC S702 ASTM C665 ASTM C553 338-97-M RR 25444																																																
Comportement au feu	Propagation de la flamme = 0, Pouvoir fumigène = 0 Propagation de la flamme = 0, Pouvoir fumigène = 0 Essai d'incombustibilité - Incombustible Comportement des matériaux @ 750°C (1382°F) - Incombustible Résistance à la combustion lente - 0.09%	ASTM E84 (UL 723) CAN/ULC S102 CAN/ULC S114 ASTM E136 CAN/ULC S129																																																
Masse volumique	Réelle - Épaisseur ≥ 3" (76.2mm) - 2.5 lbs/ft <sup>3</sup> (40 kgs/m <sup>3</sup> ) Réelle - Épaisseur < 3" (76.2mm) - 2.8 lbs/ft <sup>3</sup> (45 kgs/m <sup>3</sup> )	ASTM C303																																																
Résistance à la corrosion	Compatibilité avec l'acier inoxydable austénitique - Conforme Corrosivité en présence d'acier - Réussi	ASTM C795 ASTM C665																																																
Érosion due à l'air	Citesse maximale de déplacement de l'air - 1000 fpm (5.08 m/s)	UL 181																																																
Épaisseur Dimensions	1" à 4" (25mm-102mm) par augmentations de 1/2" ainsi que 5" (127mm) et 6" (152mm) 16"x48" (413mm x 1219mm), 24" x48" (610mm x 1219mm)																																																	
Rendement acoustique	<table border="1"> <thead> <tr> <th>Épaisseur</th> <th>125 Hz</th> <th>250 Hz</th> <th>500 Hz</th> <th>1000 Hz</th> <th>2000Hz</th> <th>4000 Hz</th> <th>NRC</th> </tr> </thead> <tbody> <tr> <td>1.0"</td> <td>0.14</td> <td>0.25</td> <td>0.65</td> <td>0.9</td> <td>1.01</td> <td>1.01</td> <td>0.7</td> </tr> <tr> <td>1.5"</td> <td>0.18</td> <td>0.44</td> <td>0.94</td> <td>1.04</td> <td>1.02</td> <td>1.03</td> <td>0.85</td> </tr> <tr> <td>2"</td> <td>0.28</td> <td>0.6</td> <td>1.09</td> <td>1.09</td> <td>1.05</td> <td>1.07</td> <td>0.95</td> </tr> <tr> <td>3"</td> <td>0.52</td> <td>0.96</td> <td>1.18</td> <td>1.07</td> <td>1.05</td> <td>1.05</td> <td>1.05</td> </tr> <tr> <td>4"</td> <td>0.86</td> <td>1.11</td> <td>1.2</td> <td>1.07</td> <td>1.08</td> <td>1.07</td> <td>1.1</td> </tr> </tbody> </table>	Épaisseur	125 Hz	250 Hz	500 Hz	1000 Hz	2000Hz	4000 Hz	NRC	1.0"	0.14	0.25	0.65	0.9	1.01	1.01	0.7	1.5"	0.18	0.44	0.94	1.04	1.02	1.03	0.85	2"	0.28	0.6	1.09	1.09	1.05	1.07	0.95	3"	0.52	0.96	1.18	1.07	1.05	1.05	1.05	4"	0.86	1.11	1.2	1.07	1.08	1.07	1.1	ASTM C423
Épaisseur	125 Hz	250 Hz	500 Hz	1000 Hz	2000Hz	4000 Hz	NRC																																											
1.0"	0.14	0.25	0.65	0.9	1.01	1.01	0.7																																											
1.5"	0.18	0.44	0.94	1.04	1.02	1.03	0.85																																											
2"	0.28	0.6	1.09	1.09	1.05	1.07	0.95																																											
3"	0.52	0.96	1.18	1.07	1.05	1.05	1.05																																											
4"	0.86	1.11	1.2	1.07	1.08	1.07	1.1																																											
Résistance au feu	Code de classification d'ULC: BZJZC Code de classification d'UL: BZJZ	ASTM E90																																																



Revisé 01-01-18  
Remplace 08-23-17

\*Répertoire Normatif Édition 1995\*\* Répertoire Normatif Édition 2004. Comme ROCKWOOL n'a aucun contrôle sur la conception de l'installation, la main-d'œuvre, les matériaux accessoires ou les conditions de pose, elle ne peut garantir l'efficacité ou le résultat des installations contenant des produits ROCKWOOL. La responsabilité de ROCKWOOL et les recours possibles sont limités par les conditions générales de vente. La présente garantie limitée a préséance sur toute autre garantie expresse ou implicite, y compris les garanties de qualité marchande et d'adéquation à un usage particulier.





# AFB evo<sup>MC</sup>

Panneau isolant semi-rigide pour une protection acoustique et contre les incendies



ROCKWOOL AFB evo<sup>MC</sup> est un panneau isolant semi-rigide, léger et à bon rendement acoustique pour les murs et planchers intérieurs à charpente d'acier. L'isolant sans formaldéhyde offre une grande absorption sonore, et sa protection incendie contribue au confort et à la sécurité des occupants.

Sa grande densité réduit la transmission des bruits. L'ajout d'AFB<sup>MD</sup> à l'assemblage des murs avec les plaques de plâtre, et une structure profilée souple améliore le contrôle sonore.

AFB evo<sup>MC</sup> est non combustible, ne dégage aucune fumée toxique et ne propage pas les flammes, même avec une exposition directe. Lors d'incendies, il offre du temps précieux pour assurer la sécurité des gens et attendre les pompiers. C'est une composante essentielle des cloisons classées résistantes au feu.

AFB evo<sup>MC</sup> est offert en plusieurs épaisseurs pour répondre aux exigences de la rénovation et des immeubles neufs.

Apprenez-en davantage en visitant [rockwool.com](http://rockwool.com)

## Construction écologique

ROCKWOOL AFB evo<sup>MC</sup> est certifié sans formaldéhyde par UL et transparent dans ses composantes selon LBC.



# AFB evo<sup>MC</sup>

## Matelas insonorisant et résistant au feu

Fiche d'information technique  
Isolants acoustique en matelas 07210 & 09820\* • Isolants en metalas 07 21 16\*\*  
Isolant acoustique en panneaux 09 81 16\*\*

L'isolant AFB evo<sup>MC</sup> de ROCKWOOL est un matelas semi-rigide sans formaldéhyde ajouté, conçu pour les cloisons intérieures des bâtiments commerciaux où une résistance au feu et une performances acoustique sont requises. L'isolant AFB evo<sup>MC</sup> de ROCKWOOL est homologué UL comme produit sans formaldéhyde ajouté.

	Performance	Les normes d'essai																																																
Conformité et rendement	Isolation thermique de fibre minérale, pour bâtiments, Type I Conforme Isolant thermique de fibre minérale en matelas, Type I Conforme	CAN/ULC S702 ASTM C665																																																
Comportement au feu	Propagation de la flamme = 0, Pouvoir fumigène = 0 Propagation de la flamme = 0, Pouvoir fumigène = 0 Essai d'incombustibilité - Incombustible Comportement des matériaux @ 750°C (1382°F) - Incombustible	ASTM E84 (UL 723) CAN/ULC S102 CAN/ULC S114 ASTM E136																																																
Masse volumique	Réelle - Épaisseur ≥ 3" (76.2mm) - 2.5 lbs/ft <sup>3</sup> (40 kgs/m <sup>3</sup> ) Réelle - Épaisseur < 3" (76.2mm) - 2.8 lbs/ft <sup>3</sup> (45 kgs/m <sup>3</sup> )	ASTM C303																																																
Résistance à la corrosion	Corrosivité en présence d'acier - Réussi	ASTM C665																																																
Épaisseur Dimensions	1" à 4" (25mm-102mm) par augmentations de 1/2" ainsi que 5" (127mm) et 6" (152mm) 16" x 48" (413mm x 1219mm), 24" x 48" (610mm x 1219mm)																																																	
Rendement acoustique	<table border="1"> <thead> <tr> <th>Épaisseur</th> <th>125 Hz</th> <th>250 Hz</th> <th>500 Hz</th> <th>1000 Hz</th> <th>2000Hz</th> <th>4000 Hz</th> <th>NRC</th> </tr> </thead> <tbody> <tr> <td>1.0"</td> <td>0.14</td> <td>0.25</td> <td>0.65</td> <td>0.9</td> <td>1.01</td> <td>1.01</td> <td>0.7</td> </tr> <tr> <td>1.5"</td> <td>0.18</td> <td>0.44</td> <td>0.94</td> <td>1.04</td> <td>1.02</td> <td>1.03</td> <td>0.85</td> </tr> <tr> <td>2"</td> <td>0.28</td> <td>0.6</td> <td>1.09</td> <td>1.09</td> <td>1.05</td> <td>1.07</td> <td>0.95</td> </tr> <tr> <td>3"</td> <td>0.52</td> <td>0.96</td> <td>1.18</td> <td>1.07</td> <td>1.05</td> <td>1.05</td> <td>1.05</td> </tr> <tr> <td>4"</td> <td>0.86</td> <td>1.11</td> <td>1.2</td> <td>1.07</td> <td>1.08</td> <td>1.07</td> <td>1.1</td> </tr> </tbody> </table>	Épaisseur	125 Hz	250 Hz	500 Hz	1000 Hz	2000Hz	4000 Hz	NRC	1.0"	0.14	0.25	0.65	0.9	1.01	1.01	0.7	1.5"	0.18	0.44	0.94	1.04	1.02	1.03	0.85	2"	0.28	0.6	1.09	1.09	1.05	1.07	0.95	3"	0.52	0.96	1.18	1.07	1.05	1.05	1.05	4"	0.86	1.11	1.2	1.07	1.08	1.07	1.1	ASTM C423
Épaisseur	125 Hz	250 Hz	500 Hz	1000 Hz	2000Hz	4000 Hz	NRC																																											
1.0"	0.14	0.25	0.65	0.9	1.01	1.01	0.7																																											
1.5"	0.18	0.44	0.94	1.04	1.02	1.03	0.85																																											
2"	0.28	0.6	1.09	1.09	1.05	1.07	0.95																																											
3"	0.52	0.96	1.18	1.07	1.05	1.05	1.05																																											
4"	0.86	1.11	1.2	1.07	1.08	1.07	1.1																																											
	Veuillez contacter ROCKWOOL pour les systèmes de murs qui conforment aux exigences de la norme ASTM E 90							ASTM E90																																										

Résistance au feu

Code de classification d'ULC: BZJZC  
Code de classification d'UL: BZJZ



Revisé 01-01-18  
Remplace 06-28-17

\*Répertoire Normatif Édition 1995\* \*\*Répertoire Normatif Édition 2004. Comme ROCKWOOL n'a aucun contrôle sur la conception de l'installation, la main-d'œuvre, les matériaux accessoires ou les conditions de pose, elle ne peut garantir l'efficacité ou le résultat des installations contenant des produits ROCKWOOL. La responsabilité de ROCKWOOL et les recours possibles sont limités par les conditions générales de vente. La présente garantie limitée a préséance sur toute autre garantie expresse ou implicite, y compris les garanties de qualité marchande et d'adéquation à un usage particulier.



8024 Esquesing Line, Milton, ON L9T 6W3  
Tel: 800-265-6878 • Fax: 800-991-0110  
[rockwool.com](http://rockwool.com)

Retour aux applications commerciales



# **CURTAINROCK**<sup>MD</sup> **and ROXUL SAFE**<sup>MC</sup>

Isolant pour systèmes de murs-rideaux



## Protection et performance supérieures pour un système de murs-rideaux

- ✓ Résistant au feu
- ✓ Valeur R stable à long terme
- ✓ Absorbant acoustique
- ✓ Résistant à l'eau
- ✓ Durable sur le plan de l'environnement



Composantes : dalle de plancher en béton, ROXUL SAFE<sup>MC</sup>, mastic d'étanchéité résistant au feu, couvre-meneau - CURTAINROCK<sup>MD</sup>, meneau, montants renforcés, panneau d'allège.

### ROXUL SAFE<sup>MC</sup>

L'isolant de laine de roche semi-rigide et léger ROXUL SAFE<sup>MC</sup> offre une résistance au feu et un contrôle acoustique supérieurs. ROXUL SAFE<sup>MC</sup> est approuvé par les organismes UL et Intertek comme étant un matériau de formage pour de nombreux systèmes coupe-feu. ROXUL SAFE<sup>MC</sup> a été conçu pour remplir les vides périmétriques entre les dalles de plancher en béton et les murs extérieurs, entre les murs coupe-feu et les dalles de plafonds et enfin, autour de la tuyauterie et des conduits qui traversent les murs et les dalles de plancher.

ROXUL SAFE<sup>MC</sup> est toujours utilisé de pair avec un mastic d'étanchéité résistant au feu pour empêcher que les flammes et la fumée ne passent d'un étage à l'autre.

### CURTAINROCK<sup>MD</sup>

Le panneau isolant de laine de roche semi-rigide et léger CURTAINROCK<sup>MD</sup> a été conçu pour les systèmes de murs-rideaux. ROCKWOOL offre les panneaux isolants CURTAINROCK<sup>MD</sup>, CURTAINROCK<sup>MD</sup> 40 et CURTAINROCK<sup>MD</sup> 80 afin de répondre à une gamme étendue de spécifications en matière de murs-rideaux.

### Résistance au feu

CURTAINROCK<sup>MD</sup> est incombustible et résistant au feu. CURTAINROCK<sup>MD</sup> ne dégage aucune fumée et ne favorise pas la propagation des flammes quand il est exposé au feu, ce qui en fait une ligne de défense critique de protection anti-feu.

Les produits de laine de roche ROCKWOOL ont un point de fusion très élevé de 1177°C (2150F). Quand ils sont utilisés avec ROXUL SAFE<sup>MC</sup>, les isolants CURTAINROCK<sup>MD</sup> 40 et CURTAINROCK<sup>MD</sup> 80 constituent un système coupe-feu complet, mis à l'essai selon les normes UL/ULC/Interek et approuvé comme système de confinement de périmètre d'incendie.

### Variation de la température lors d'un incendie standard (ASTM E119)

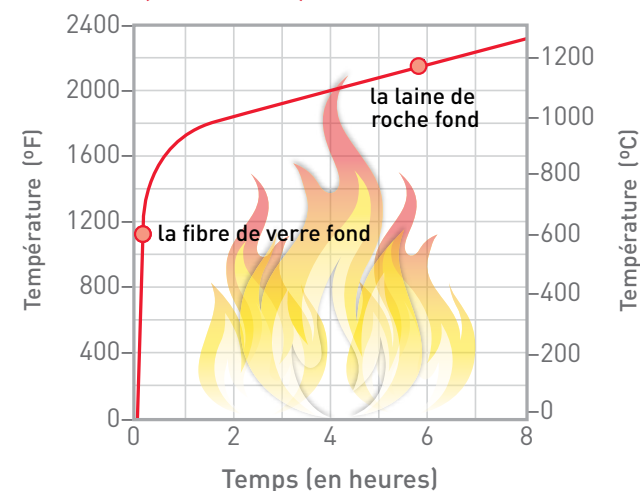

Conçu par James K. M. Cheng Architects Inc., le Living Shangri-La, cet hôtel riverain visuellement impressionnant de Vancouver, a été construit avec les matériaux isolants spécifiés CURTAINROCK<sup>MD</sup> et ROXUL SAFE<sup>MC</sup>.

### Spécifications du produit

Produit	Dimensions Largeur et longueur	Épaisseur						
		1 po	1,5 po	2 po	3 po	4 po	5 po	6 po
CURTAINROCK <sup>MD</sup> *	24 po x 48 po (610 mm x 1219 mm)	✓	✓	✓	✓	✓	✓	✓
	24 po x 60 po (610 mm x 1524 mm)			✓				
CURTAINROCK <sup>MD</sup> 40	24 po x 48 po (610 mm x 1219 mm)			✓	✓	✓	✓	
	24 po x 60 po (610 mm x 1524 mm)					✓		
	36 po x 60 po (914 mm x 1524 mm)			✓	✓	✓		
CURTAINROCK <sup>MD</sup> 80	48 po x 72 po (1219 mm x 1829 mm)					✓	✓	
	24 po x 48 po (610 mm x 1219 mm)	✓		✓	✓	✓		
CURTAINROCK <sup>MD</sup> 80	36 po x 60 po (914 mm x 1524 mm)			✓	✓	✓		
	48 po x 72 po (1219 mm x 1829 mm)			✓	✓	✓		
ROXUL SAFE <sup>MC</sup>	24 po x 48 po (610 mm x 1219 mm)			✓	✓	✓		

\* Canada seulement

\*\* Tailles personnalisées disponibles

### Performance au feu

Produit	Spécification	Essai	Résultat
ROXUL SAFE <sup>MC</sup> , CURTAINROCK <sup>MD</sup> , CURTAINROCK <sup>MD</sup> 40/80	ASTM E136	Comportement des matériaux à 750°C (1382°F)	Incombustible
ROXUL SAFE <sup>MC</sup> , CURTAINROCK <sup>MD</sup> , CURTAINROCK <sup>MD</sup> 40/80	CAN4 S114	Non combustibilité des matériaux de construction	Incombustible
ROXUL SAFE <sup>MC</sup> , CURTAINROCK <sup>MD</sup> , CURTAINROCK <sup>MD</sup> 40/80	ASTM E 84(UL 723) and CAN/ULC S102	Caractéristiques de combustion superficielle	Propagation des flammes = 0 Pouvoir fumigène = 0
CURTAINROCK <sup>MD</sup> 40/80	ASTM E2307/E119	Systèmes coupe-feu périmétriques	Conforme
ROXUL SAFE <sup>MC</sup>	CAN4 S115M	Méthode d'essai standard/Systèmes coupe-feu	Conforme
ROXUL SAFE <sup>MC</sup>	CAN/ULC-S129	Résistance à la combustion lente	0,01%



## Résistance thermique

La valeur R de l'isolant ROCKWOOL ne change pas au fil du temps, car la laine de roche ne contient aucun agent gonflant qui puisse dégager des gaz et réduire la performance thermique. Non seulement la performance thermique de l'isolant ROCKWOOL est-elle maintenue pendant toute sa durée de vie, mais la performance thermique du mur demeure également constante parce que les produits ROCKWOOL sont dimensionnellement stables.

L'isolant ROCKWOOL ne prend pas d'expansion ni ne se contracte sous l'effet des variations de température dans le système de murs-rideaux. Il contribue donc à une performance thermique optimale de l'enveloppe du bâtiment.



Le promoteur de Monterey Park a utilisé l'isolant CURTAINROCK<sup>MD</sup> dans son tout nouvel immeuble commercial de 6968 m<sup>2</sup> (75 000 pi<sup>2</sup>) à Brampton, Ontario.

## Performance thermique

Produit	Specification	Essai	Résultat
CURTAINROCK <sup>MD</sup>	ASTM C 518(C 177)	Valeur R/po à 75°F Valeur RSI/25,4 mm à 24°C	0,74 m <sup>2</sup> K/W 4,2 hr.pi <sup>2</sup> .F/BTU
CURTAINROCK <sup>MD</sup> 40/80			0,75 m <sup>2</sup> K/W 4,3 hr.pi <sup>2</sup> .F/BTU



THE RITZ-CARLTON

### Le Ritz Carlton

L'élégant hôtel/condominium post-moderne de 53 étages qu'est le Ritz Carlton à Toronto a été construit à l'aide de plus de 2790 m<sup>2</sup> (30 000 pi<sup>2</sup>) de matériaux isolants CURTAINROCK<sup>MD</sup> et ROXUL SAFE<sup>MC</sup>. Les isolants ROCKWOOL sont reconnus et utilisés par les meilleurs architectes et entrepreneurs d'Amérique du Nord à cause de leur efficacité énergétique, leur durabilité, leur résistance au feu, leur résistance à l'eau et leur contrôle acoustique.

## Réduire le bruit au minimum avec un matériau absorbant acoustique supérieur

CURTAINROCK<sup>MD</sup> offre des caractéristiques uniques et supérieures en matière d'atténuation du bruit. Grâce à sa structure de fibres multidirectionnelles et à sa forte densité, les ondes sonores sont piégées et dissipées, ce qui réduit la transmission du bruit, à l'intérieur du bâtiment comme à l'extérieur.

ROXUL SAFE<sup>MC</sup> offre les mêmes caractéristiques uniques de structure de fibres et de densité et donc, contribue également à l'atténuation du bruit.

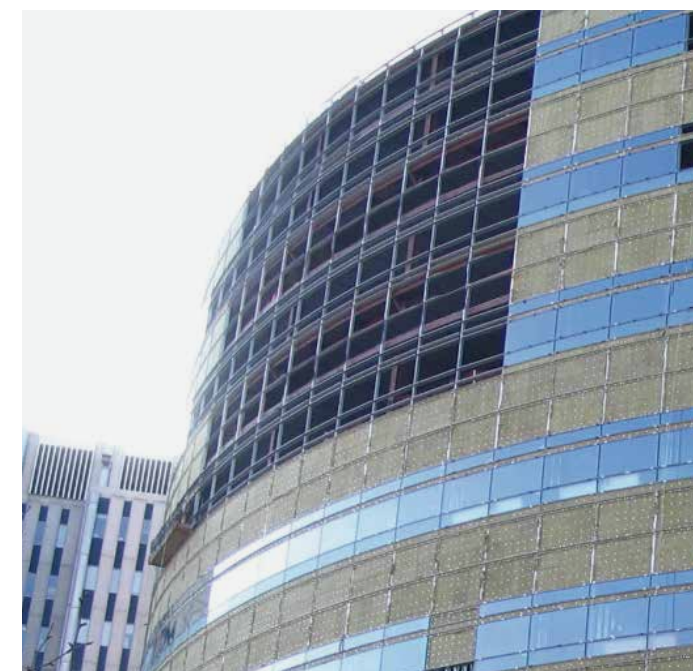

En plus d'être dotés de propriétés d'absorption acoustique supérieures, les isolants ROCKWOOL CURTAINROCK<sup>MD</sup> et ROXUL SAFE<sup>MC</sup> sont souvent spécifiés pour diverses applications commerciales de murs-rideaux.

### CURTAINROCK<sup>MD</sup> – Performance acoustique

ASTM C 423 CO-EFFICIENTS AT FREQUENCIES							
Épaisseur	125 Hz	250 Hz	500 Hz	1000 Hz	2000 Hz	4000 Hz	NRC
2 po	0,26	0,68	1,12	1,10	1,03	1,04	1,00
3 po	0,63	0,95	1,14	1,01	1,03	1,04	1,05
4 po	1,03	1,07	1,12	1,04	1,07	1,08	1,10

### CURTAINROCK<sup>MD</sup> 40 – Performance acoustique

ASTM C 423 CO-EFFICIENTS AT FREQUENCIES							
Épaisseur	125 Hz	250 Hz	500 Hz	1000 Hz	2000 Hz	4000 Hz	NRC
2 po	0,26	0,71	1,14	1,09	1,04	1,03	1,00
3 po	0,65	0,94	1,13	1,07	1,06	1,04	1,10
4 po	0,92	1,04	1,07	1,07	1,07	1,08	1,05

### ROXUL SAFE<sup>MC</sup> – Performance acoustique

ASTM C 423 CO-EFFICIENTS AT FREQUENCIES							
Épaisseur	125 Hz	250 Hz	500 Hz	1000 Hz	2000 Hz	4000 Hz	NRC
2 po	0,26	0,68	1,12	1,10	1,03	1,04	1,00
3 po	0,63	0,95	1,14	1,01	1,03	1,04	1,05
4 po	1,03	1,07	1,12	1,04	1,07	1,08	1,10

### CURTAINROCK<sup>MD</sup> 80 – Performance acoustique

ASTM C 423 CO-EFFICIENTS AT FREQUENCIES							
Épaisseur	125 Hz	250 Hz	500 Hz	1000 Hz	2000 Hz	4000 Hz	NRC
2 po	0,39	0,84	1,08	1,01	1,02	1,01	1,00
3 po	0,68	0,92	1,08	1,03	1,03	1,03	1,10
4 po	1,00	0,95	1,06	1,04	1,06	1,08	1,05



## Excellentes caractéristiques de gestion de l'humidité



La qualité unique de perméance à la vapeur d'eau de l'isolant ROCKWOOL pour les murs-rideaux augmente leur capacité de « respirer » sans piéger l'eau à l'intérieur du système de murs.

ROCKWOOL CURTAINROCK<sup>MD</sup> et ROXUL SAFE<sup>MC</sup> sont des matériaux inorganiques et, par conséquent, ne pourrissent pas, ne se corrodent pas et ne favorisent pas la croissance de champignons, de moisissures et de bactéries.

CURTAINROCK<sup>MD</sup> et ROXUL SAFE<sup>MC</sup> résistent à l'eau tout en étant perméables à la vapeur d'eau (30-40 perms). Ces produits résistent à l'infiltration d'eau dans la couche d'isolant et facilitent le drainage de l'eau vers l'extérieur du système, améliorant ainsi la capacité de séchage des murs-rideaux.

### Résistance à l'humidité

Produit	Spécification	Essai	Résultat
CURTAINROCK <sup>MD</sup> , CURTAINROCK <sup>MD</sup> 40	ASTM C 1104	Sorption d'humidité	0.01%
ROXUL SAFE <sup>MC</sup> , CURTAINROCK <sup>MD</sup> 80	ASTM C 1104	Sorption d'humidité	0.04%

### Corrosive Resistance

Produit	Spécification	Essai	Résultat
CURTAINROCK <sup>MD</sup> CURTAINROCK <sup>MD</sup> 40/80	ASTM C 665	Corrosivité à l'acier	Pass
CURTAINROCK <sup>MD</sup> CURTAINROCK <sup>MD</sup> 40/80	ASTM C 795	Compatibilité avec l'acier inoxydable austénitique Selon la méthode d'essai C871 et C692 : U.S. Nuclear Regulatory Commission, Reg. Guide #1.36 : U.S. Military Specifications MIL-I-24244 (toutes les versions B et C incluses)	Conforms

## Options de revêtement pour out type d'application

Les produits ROCKWOOL CURTAINROCK<sup>MD</sup> sont offerts avec ou sans revêtement renforcé d'aluminium. Par exemple, CURTAINROCK<sup>MD</sup> 80 RFF est souvent utilisé dans les assemblages ayant un degré de résistance au feu, comme élément esthétique derrière du vitrage et en tant que pare-vapeur. CURTAINROCK<sup>MD</sup> 40 et CURTAINROCK<sup>MD</sup> 80 ont été approuvés pour utilisation comme composante des systèmes périmétriques de confinement des incendies classés UL/ULC/Intertek.



Carnegie 57, connu également sous le nom de One57, est un gratte-ciel de 75 étages dans la Ville de New York. Quand sa construction sera terminée en 2013, il sera le quatrième gratte-ciel plus élevé de la ville. CURTAINROCK<sup>MD</sup> 80 RFF a été spécifié comme matériau du système de murs-rideaux de ce bijou architectural.



Chez le ROCKWOOL Group, nous sommes engagés à enrichir la vie de chaque personne qui a recours à nos solutions. Notre expertise est parfaitement à la hauteur pour s'attaquer à nombre des plus grands défis de durabilité et de développement d'aujourd'hui, dont la consommation de l'énergie, la pollution sonore, la résistance au feu, la pénurie d'eau et les inondations. Notre gamme de produits reflète la diversité des besoins du monde entier tout en aidant nos intervenants à réduire leur empreinte carbone.

La laine de roche est un matériau polyvalent qui constitue la base de toutes nos entreprises. Grâce à environ 10 500 collègues passionnés dans plus de 38 pays, nous sommes le chef de file mondial en solutions fondées sur la laine de roche, que ce soit pour l'isolation de bâtiments, l'insonorisation de plafonds, les systèmes de revêtement extérieur, les solutions en matière d'horticulture, les fibres synthétiques destinées à un usage industriel, l'isolation pour l'industrie de la transformation et pour les industries navales et côtières.

AFB<sup>MD</sup>, CAVITYROCK<sup>MD</sup>, COMFORTBATT<sup>MD</sup>, CONROCK<sup>MD</sup>, CURTAINROCK<sup>MD</sup>, ROCKBOARD<sup>MD</sup>, TOPROCK<sup>MD</sup>, MONOBOARD<sup>MD</sup> et ROXUL<sup>MD</sup> sont des marques de commerce déposées du ROCKWOOL Group aux États-Unis et de ROXUL Inc. au Canada.

ROCKWOOL<sup>MC</sup>, COMFORTBOARD<sup>MC</sup>, ABROCK<sup>MC</sup>, ROXUL SAFE<sup>MC</sup>, ROCKWOOL PLUS<sup>MC</sup> et AFB evo<sup>MC</sup> sont des marques de commerce du groupe ROCKWOOL aux États-Unis et de ROXUL Inc. au Canada.

SAFE'n'SOUND<sup>MD</sup> est une marque de commerce déposée et utilisée sous licence par Masonite Inc.



**ROCKWOOL**  
8024 Esquesing Line  
Milton, ON L9T 6W3  
Tél: 1 800 265 6878  
rockwool.com

Retour aux applications commerciales



# CURTAINROCK<sup>MD</sup>

Isolant pour mur-rideau



### Un meilleur ajustement

CURTAINROCK<sup>MD</sup> est facile à fabriquer, à couper et à installer pour assurer un ajustement optimal.



ROCKWOOL CURTAINROCK<sup>MD</sup> est un panneau isolant, semi-rigide et léger en laine de roche conçu pour être utilisé avec les systèmes de murs-rideaux, et convient particulièrement bien aux panneaux arrière et aux fixations mécaniques.

CURTAINROCK<sup>MD</sup> est non combustible et résistant au feu, ne développe aucune fumée toxique et ne propage pas les flammes, même en cas d'exposition directe.

L'isolant ROCKWOOL présente d'excellentes propriétés acoustiques. Puisque le produit est dimensionnellement stable, sa performance thermique demeure inchangée avec le temps, malgré les fluctuations de température. Cela contribue à la performance optimale de l'enveloppe de bâtiment.

ROCKWOOL offre une variété de spécifications pour les murs-rideaux. Les produits sont également offerts avec ou sans parement renforcé en feuille métallique.

Apprenez-en davantage en visitant [rockwool.com](http://rockwool.com)



# CURTAINROCK<sup>MD</sup>

Isolant pour systèmes murs-rideaux

Fiche d'information technique

Isolant en panneaux 07210\* • Mur Rideau 08 44 00\*\*

Isolant en panneaux 07 21 13\*\*

CURTAINROCK<sup>MD</sup> de ROCKWOOL est un panneau isolant de laine de roche, semi-rigide conçu expressément pour répondre aux diverses spécifications de murs-rideaux

	Performance	Les normes d'essai																																				
Conformité et rendement	Isolant thermique de fibres minérales en blocs et en panneaux, Type IVA	ASTM C612																																				
Comportement au feu	Propagation de la flamme = 0, Pouvoir fumigène = 0 Propagation de la flamme = 0, Pouvoir fumigène = 0 Essai d'incombustibilité - Incombustible Essai d'incombustibilité - Incombustible Comportement sur surfaces chaudes - 1200°F	ASTM E84 (UL 723) CAN/ULC S102 CAN/ULC S114 ASTM E136 ASTM C411																																				
Masse volumique	Réelle - 3.5 lbs/ft <sup>3</sup> (56 kgs/m <sup>3</sup> )	ASTM C303																																				
Stabilité dimensionnelle	Rétrécissement linéaire - < 2 % @ 1200°F	ASTM C356																																				
Résistance à la corrosion	Compatibilité avec l'acier inoxydable austénitique - À l'épreuve de la corrosion Corrosivité en présence d'acier - À l'épreuve de la corrosion	ASTM C795 ASTM C665																																				
Résistance thermique	R-Value / inch @ 75°F      4.2 hr.ft <sup>2</sup> .F/Btu RSI value / 25.4mm @ 24°C      0.74 m <sup>2</sup> K/W	ASTM C518 (C177)																																				
Résistance à l'humidité	Adsorption de l'humidité - 0.01% Résistance champignons de matériaux d'isolation - Réussi	ASTM C1104 ASTM C1338																																				
Épaisseur Dimensions	1" - 5" (25.4mm - 127mm) 24"x48" (610mm x 1219mm)																																					
Rendement acoustique	<table border="1"> <thead> <tr> <th>Épaisseur</th> <th>125 Hz</th> <th>250 Hz</th> <th>500 Hz</th> <th>1000 Hz</th> <th>2000Hz</th> <th>4000 Hz</th> <th>NRC</th> <th>ASTM C423</th> </tr> </thead> <tbody> <tr> <td>2"</td> <td>0.26</td> <td>0.68</td> <td>1.12</td> <td>1.1</td> <td>1.03</td> <td>1.04</td> <td>1</td> <td></td> </tr> <tr> <td>3"</td> <td>0.63</td> <td>0.95</td> <td>1.14</td> <td>1.01</td> <td>1.03</td> <td>1.04</td> <td>1.05</td> <td></td> </tr> <tr> <td>4"</td> <td>1.03</td> <td>1.07</td> <td>1.12</td> <td>1.04</td> <td>1.07</td> <td>1.08</td> <td>1.1</td> <td></td> </tr> </tbody> </table>	Épaisseur	125 Hz	250 Hz	500 Hz	1000 Hz	2000Hz	4000 Hz	NRC	ASTM C423	2"	0.26	0.68	1.12	1.1	1.03	1.04	1		3"	0.63	0.95	1.14	1.01	1.03	1.04	1.05		4"	1.03	1.07	1.12	1.04	1.07	1.08	1.1		
Épaisseur	125 Hz	250 Hz	500 Hz	1000 Hz	2000Hz	4000 Hz	NRC	ASTM C423																														
2"	0.26	0.68	1.12	1.1	1.03	1.04	1																															
3"	0.63	0.95	1.14	1.01	1.03	1.04	1.05																															
4"	1.03	1.07	1.12	1.04	1.07	1.08	1.1																															

Revisé 01-01-18  
Remplace 08-23-17

\*Répertoire Normatif Édition 1995\* \*\*Répertoire Normatif Édition 2004. Comme ROCKWOOL n'a aucun contrôle sur la conception de l'installation, la main-d'œuvre, les matériaux accessoires ou les conditions de pose, elle ne peut garantir l'efficacité ou le résultat des installations contenant des produits ROCKWOOL. La responsabilité de ROCKWOOL et les recours possibles sont limités par les conditions générales de vente. La présente garantie limitée a préséance sur toute autre garantie expresse ou implicite, y compris les garanties de qualité marchande et d'adéquation à un usage particulier.



# CURTAINROCK<sup>MD</sup> 40

Isolant pour mur-rideau



ROCKWOOL CURTAINROCK<sup>MD</sup> 40 sont des panneaux isolants en laine de roche conçus pour une variété de systèmes de murs-rideaux. Ils sont non combustibles et résistants au feu, ne développent aucune fumée toxique et ne propagent pas les flammes, même en cas d'exposition directe.

Lorsque CURTAINROCK<sup>MD</sup> 40 est utilisé avec ROCKWOOL ROXUL SAFE<sup>MC</sup>, ils forment un système coupe-feu complet testé par UL/ULC/Intertek et approuvé comme systèmes de confinement des incendies.

Ils présentent aussi d'excellentes propriétés acoustiques. Puisqu'ils sont dimensionnellement stables, leur performance thermique demeure inchangée avec le temps, malgré les fluctuations de température. Cela contribue à la performance optimale de l'enveloppe de bâtiment.

Les produits CURTAINROCK<sup>MD</sup> sont également offerts avec ou sans parement renforcé en feuille métallique.

Apprenez-en davantage en visitant [rockwool.com](http://rockwool.com)



## Résistance au feu

CURTAINROCK<sup>MD</sup> et ROXUL SAFE<sup>MC</sup> sont approuvés par UL/ULC/Intertek comme systèmes de confinement des incendies.



# CURTAINROCK<sup>MD</sup> 40

Isolant pour systèmes murs-rideaux

Fiche d'information technique  
Isolant en panneaux 07210\* • Isolant en panneaux 07 21 13\*\*  
Mur Rideau 08 44 00\*\*

CURTAINROCK<sup>MD</sup> 40 de ROCKWOOL est un panneaux isolant de laine de roche, semi-rigide conçu expressément pour répondre aux diverses spécifications de murs-rideaux.

	Performance	Les normes d'essai	
Conformité et rendement	Isolant thermique de fibres minérales en blocs et en panneaux, Type IVB MEA - Approbation de matériaux et équipements de la Ville de New York	ASTM C612 331-97-M	
Comportement au feu	Propagation de la flamme = 0, Pouvoir fumigène = 0 Propagation de la flamme = 0, Pouvoir fumigène = 0 Essai d'incombustibilité - Incombustible Essai d'incombustibilité - Incombustible Comportement sur surfaces chaudes - 1200°F Assemblage coupe-feu	ASTM E84 (UL 723) CAN/ULC S102 CAN/ULC S114 ASTM E136 ASTM C411 ASTM E2307/E119	
Masse volumique	Nominal, Minimum - 4.0 lbs/ft <sup>3</sup> (64 kgs/m <sup>3</sup> )	ASTM C303	
Stabilité dimensionnelle	Rétrécissement linéaire - < 1 % @ 1200°F	ASTM C356	
Résistance à la corrosion	Compatibilité avec l'acier inoxydable austénitique - À l'épreuve de la corrosion Corrosivité en présence d'acier - À l'épreuve de la corrosion	ASTM C795 ASTM C665	
Résistance thermique	R-Value / inch @ 75°F RSI value / 25.4mm @ 24°C	4.3 hr.ft <sup>2</sup> .F/Btu 0.75 m <sup>2</sup> K/W	ASTM C518 (C177)
Résistance à l'humidité	Adsorption de l'humidité - 0.01% Résistance champignons de matériaux d'isolation - Réussi	ASTM C1104 ASTM C1338	
Épaisseur Dimensions Revêtements	2" - 4" (50.8mm - 101.6mm) 24"x48" (610mm x 1219mm), 48"x72" (1219mm x 1829mm) Il est possible de laminer le produit avec un aluminium renforcé		



Revisé 01-01-18  
Remplace 08-23-17

\*Répertoire Normatif Édition 1995 \*\*Répertoire Normatif Édition 2004. Comme ROCKWOOL n'a aucun contrôle sur la conception de l'installation, la main-d'œuvre, les matériaux accessoires ou les conditions de pose, elle ne peut garantir l'efficacité ou le résultat des installations contenant des produits ROCKWOOL. La responsabilité de ROCKWOOL et les recours possibles sont limités par les conditions générales de vente. La présente garantie limitée a préséance sur toute autre garantie expresse ou implicite, y compris les garanties de qualité marchande et d'adéquation à un usage particulier.



8024 Esquesing Line, Milton, ON L9T 6W3  
Tel: 800-265-6878 • Fax: 800-991-0110  
[rockwool.com](http://rockwool.com)

Retour aux applications commerciales





# CURTAINROCK<sup>MD</sup> 80

Isolant pour mur-rideau



# CURTAINROCK<sup>MD</sup> 80

Isolant pour systèmes murs-rideaux

Fiche d'information technique

Isolant en panneaux 07210\* • Isolant en panneaux 07 21 13\*\*  
Mur Rideau 08 44 00\*\*

**CURTAINROCK<sup>MD</sup> 80 de ROCKWOOL est un panneaux isolant de laine de roche, rigide conçu expressément pour répondre aux diverses spécifications de murs-rideaux.**

	Performance	Les normes d'essai	
Conformité et rendement	Isolant thermique de fibres minérales en blocs et en panneaux, Type IVB MEA - Approbation de matériaux et équipements de la Ville de New York	ASTM C612 331-97-M	
Comportement au feu	Propagation de la flamme = 0, Pouvoir fumigène = 0 Propagation de la flamme = 0, Pouvoir fumigène = 0 Essai d'incombustibilité - Incombustible Essai d'incombustibilité - Incombustible Comportement sur surfaces chaudes - 1200°F Assemblage coupe-feu	ASTM E84 (UL 723) CAN/ULC S102 CAN/ULC S114 ASTM E136 ASTM C411 ASTM E2307/E119	
Masse volumique	Nominal - 8.0 lbs/ft <sup>3</sup> (128 kgs/m <sup>3</sup> )	ASTM C303	
Stabilité dimensionnelle	Rétrécissement linéaire - < 1 % @ 1200°F	ASTM C356	
Résistance à la corrosion	Compatibilité avec l'acier inoxydable austénitique - À l'épreuve de la corrosion Corrosivité en présence d'acier - À l'épreuve de la corrosion	ASTM C795 ASTM C665	
Résistance thermique	R-Value / inch @ 75°F RSI value / 25.4mm @ 24°C	4.3 hr.ft <sup>2</sup> .F/Btu 0.75 m <sup>2</sup> K/W	ASTM C518 (C177)
Résistance à l'humidité	Adsorption de l'humidité - 0.04% Résistance champignons de matériaux d'isolation - Réussi	ASTM C1104 ASTM C1338	
Épaisseur Dimensions Revêtements	1" - 5" (25.4mm - 127mm) 24"x48" (610mm x 1219mm), 48"x72" (1219mm x 1829mm) Il est possible de laminier le produit avec un aluminium renforcé		

ROCKWOOL CURTAINROCK<sup>MD</sup> 80 sont des panneaux isolants en laine de roche conçus pour une variété de systèmes de murs-rideaux. Ils sont non combustibles et résistants au feu, ne développent aucune fumée toxique et ne propagent pas les flammes, même en cas d'exposition directe.

Lorsque CURTAINROCK<sup>MD</sup> 80 est utilisé avec ROCKWOOL ROXUL SAFE<sup>MC</sup>, ils forment un système coupe-feu complet testé par UL/ULC/Intertek et approuvé comme systèmes de confinement des incendies.

Ils présentent aussi d'excellentes propriétés acoustiques. Puisqu'ils sont dimensionnellement stables, leur performance thermique demeure inchangée avec le temps, malgré les fluctuations de température. Cela contribue à la performance optimale de l'enveloppe de bâtiment.

Les produits CURTAINROCK<sup>MD</sup> sont également offerts avec ou sans parement renforcé en feuille métallique.

Apprenez-en davantage en visitant [rockwool.com](http://rockwool.com)

### Résistance au feu

CURTAINROCK<sup>MD</sup> et ROXUL SAFE<sup>MC</sup> sont approuvés par UL/ULC/Intertek comme systèmes de confinement des incendies.



Revisé 01-01-18  
Remplace 08-23-17

\*Répertoire Normatif Édition 1995\* \*\*Répertoire Normatif Édition 2004. Comme ROCKWOOL n'a aucun contrôle sur la conception de l'installation, la main-d'œuvre, les matériaux accessoires ou les conditions de pose, elle ne peut garantir l'efficacité ou le résultat des installations contenant des produits ROCKWOOL. La responsabilité de ROCKWOOL et les recours possibles sont limités par les conditions générales de vente. La présente garantie limitée a préséance sur toute autre garantie expresse ou implicite, y compris les garanties de qualité marchande et d'adéquation à un usage particulier.



# ROXUL SAFE<sup>MC</sup>

Isolant de protection contre les incendies



ROCKWOOL ROXUL SAFE<sup>MC</sup> est un isolant semi-rigide léger en laine de roche offrant des propriétés coupe-feu et acoustiques. Il est conçu pour remplir les espaces autour des dalles en béton et murs extérieurs, entre les murs coupe-feu et les plaques d'un plafond, et autour des ouvertures des conduits dans les murs et les dalles de plancher.

Il est non combustible et résistant au feu, ne développe aucune fumée toxique et ne propage pas les flammes, même en cas d'exposition directe. Lorsque ROXUL SAFE<sup>MC</sup> est utilisé avec CURTAINROCK<sup>MD</sup> 40/80, ils forment un système coupe-feu complet testé par UL/ULC/Intertek et approuvés comme systèmes de confinement des incendies.

ROXUL SAFE<sup>MC</sup> aide à augmenter l'efficacité énergétique, améliorer la stabilité thermique et réduire la transmission du bruit vers l'intérieur et l'extérieur du bâtiment, pour un meilleur confort de l'occupant.

Apprenez-en davantage en visitant [rockwool.com](http://rockwool.com)

## Coupe-feu

ROXUL SAFE<sup>MC</sup> est toujours utilisé avec un joint ignifuge pour éviter la propagation du feu et de la fumée.



# ROXUL SAFE<sup>MC</sup>

Matelas isolant coupe-feu, semi-rigide et léger

Fiche d'information technique

Isolant e'quipement et de procédés 40 42 23\*\* • Isolant en panneaux 07210\*  
Isolant en panneaux 07 21 13\*\*

Le matériau semi-rigide ROCKWOOL ROXUL SAFE<sup>MC</sup> a été approuvé pour le confinement périphérique d'incendie.

	Performance	Les normes d'essai
Conformité et rendement	Isolant thermique de fibres minérales en blocs et en panneaux, Type IVA MEA - Approbation de matériaux et équipements de la Ville de New York	ASTM C612 339-97-M
Comportement au feu	Propagation de la flamme = 0, Pouvoir fumigène = 0 Propagation de la flamme = 0, Pouvoir fumigène = 0 Essai d'incombustibilité - Incombustible Essai d'incombustibilité - Incombustible Essai de comportement au feu des ensembles coupe-feu Essai de comportement au feu des ensembles coupe-feu Système de coupe-feu au périmètre Résistance à la combustion lente - 0.01% Consulté le répertoire UL pour des essais de comportement au feu et approbation de systèmes de joints et mus rideaux. Pour plus d'informations, contacter un représentant Roxul	ASTM E84 (UL 723) CAN/ULC S102 CAN/ULC S114 ASTM E136 CAN/ULC S115 ASTM E814 (UL 1479) UL 2079 ASTM E2307/E119 CAN/ULC S129
Masse volumique	Réelle - 4.5 lbs/ft <sup>3</sup> (72 kg/m <sup>3</sup> )	ASTM C303
Résistance à la corrosion	Compatibilité avec l'acier inoxydable austénitique - À l'épreuve de la corrosion Corrosivité en présence d'acier - À l'épreuve de la corrosion	ASTM C795 ASTM C665
Résistance à l'humidité	Adsorption de l'humidité - 0.04% Résistance champignons de matériaux d'isolation - Réussi	ASTM C1104 ASTM C1338
Épaisseur Dimensions	2", 3" et 4" (50.8mm, 76.2mm et 101.6mm) 24"x48" (610mm x 1219mm)	



Revisé 01-01-18

Remplace 08-23-17

\*Répertoire Normatif Édition 1995\* \*\*Répertoire Normatif Édition 2004. Comme ROCKWOOL n'a aucun contrôle sur la conception de l'installation, la main-d'œuvre, les matériaux accessoires ou les conditions de pose, elle ne peut garantir l'efficacité ou le résultat des installations contenant des produits ROCKWOOL. La responsabilité de ROCKWOOL et les recours possibles sont limités par les conditions générales de vente. La présente garantie limitée a préséance sur toute autre garantie expresse ou implicite, y compris les garanties de qualité marchande et d'adéquation à un usage particulier.



## ROCKBOARD<sup>MD</sup> 40/60/80

Panneau isolant polyvalent de qualité supérieure,  
pour applications thermiques et acoustiques



# ROCKWOOL ROCKBOARD<sup>MD</sup> offre une absorption acoustique supérieure

## Performance acoustique

Les produits isolants de laine de roche ROXUL<sup>MD</sup> ont une propension à une performance acoustique élevée. Deux caractéristiques physiques appuient ce résultat : l'une est l'orientation multidirectionnelle de ses fibres, l'autre est son facteur de densité.

La famille de produits ROCKBOARD<sup>MD</sup> est offerte en différentes densités convenant à diverses applications. ROCKBOARD<sup>MD</sup> 60, en particulier, offre des caractéristiques d'absorption d'énergie exceptionnelles et est efficace pour réduire la transmission sonore sur une gamme étendue de fréquences.

Les excellentes propriétés d'atténuation acoustique de ROCKBOARDMD en font le matériau idéal pour exercer un effet tampon sur le niveau de ronflement des chambres mécaniques bruyantes.



## ROCKBOARDMD 40 – Performance acoustique

ASTM C423 Coefficients d'absorption à des fréquences de							
Épaisseur	125 Hz	250 Hz	500 Hz	1000 Hz	2000 Hz	4000 Hz	NRC
2,0 po	0,26	0,68	1,12	1,10	1,03	1,04	1,00
3,0 po	0,63	0,95	1,14	1,01	1,03	1,04	1,05
4,0 po	1,03	1,07	1,12	1,04	1,07	1,08	1,10

## ROCKBOARDMD 60 – Performance acoustique

ASTM C423 Coefficients d'absorption à des fréquences de							
Épaisseur	125 Hz	250 Hz	500 Hz	1000 Hz	2000 Hz	4000 Hz	NRC
2,0 po	0,32	0,81	1,06	1,02	0,99	1,04	0,95
3,0 po	0,78	0,89	1,04	0,98	1,01	1,02	1,00

## ROCKBOARDMD 80 – Performance acoustique

ASTM C423 Coefficients d'absorption à des fréquences de							
Épaisseur	125 Hz	250 Hz	500 Hz	1000 Hz	2000 Hz	4000 Hz	NRC
1,0 po	0,11	0,31	0,82	1,01	1,02	1,01	0,80
2,0 po	0,43	0,78	0,90	0,97	0,97	1,00	0,90
3,0 po	0,75	0,82	0,89	0,94	1,00	1,00	,90

# Intégrité thermique et contrôle de l'humidité

## Intégrité thermique

La laine de roche est, de par sa nature même, plus dense que la fibre de verre et conserve son intégrité dimensionnelle en tout temps. Elle ne s'affaisse pas, ne rétrécit pas, ne prend pas d'expansion selon les variations de température et ne se comprime pas sous l'action de charge légère comme les isolants de la concurrence ont tendance à faire.

## Résistance thermique

ROCKBOARD <sup>MD</sup> 40 ASTM C518 (C177)	Valeur RSI/25,4 mm à 24°C Valeur R/po à 75°F	4,1 hr.pi <sup>2</sup> .F/BTU 0,74 m <sup>2</sup> K/W
ROCKBOARD <sup>MD</sup> 60 ASTM C518 (C177)	Valeur RSI/25,4 mm à 24°C Valeur R/po à 75°F	4,3 hr.pi <sup>2</sup> .F/BTU 0,75 m <sup>2</sup> K/W
ROCKBOARD <sup>MD</sup> 80 ASTM C518 (C177)	Valeur RSI/25,4 mm à 24°C Valeur R/po à 75°F	4,0 hr.pi <sup>2</sup> .F/BTU 0,70 m <sup>2</sup> K/W

## Isolant résistant à l'eau – ne pourrit pas, ne se corrode pas et ne favorise pas la croissance de moisissures et de bactéries

L'humidité peut causer de nombreux problèmes structuraux et/ou esthétiques dans les immeubles commerciaux. Une ventilation adéquate doit faire partie intégrante de toute étude de bâtiment pour permettre à la condensation accumulée de drainer à l'extérieur du système. L'isolant de laine de roche ROCKBOARD<sup>MD</sup> résiste à l'eau en contribuant à drainer l'humidité de la surface, réduisant ainsi les problèmes éventuels.

L'isolant ROCKBOARD<sup>MD</sup> est inorganique. Il ne pourrit pas, ne se corrode pas et ne favorise pas la croissance de champignons et de bactéries. Par conséquent, les problèmes de salubrité susceptibles d'y être reliés sont diminués. issues is also mitigated as a result.



ROCKBOARDMD est le matériau par excellence pour conserver l'intégrité thermique et le contrôle de l'humidité.



## Résistance à l'humidité

ROCKBOARD <sup>MD</sup> 40/60/80 ASTM C1104	Sorption d'humidité	< 0,08%
--	---------------------	---------

## Résistance aux champignons

ROCKBOARD <sup>MD</sup> 40/60/80 ASTM C1338	Détermination de la capacité de résistance aux champignons	Réussi
--	--	--------



# Isolant résistant au feu – Protection du bâtiment et de ses occupants

## Résistance au feu

Les produits ROCKBOARD<sup>MD</sup> sont incombustibles. La laine de roche ROXUL est dotée d'un point de fusion très élevé (1177°C [2 150°F]), par comparaison au point de fusion de la fibre de verre (-600°C [-1112°F]) et de l'isolant thermoplastique (-70 315°C [160-600°F]). Les produits ROCKBOARD<sup>MD</sup> ne dégagent aucune fumée toxique advenant un incendie et constituent une excellente barrière contre la propagation des flammes, contribuant ainsi à la protection des occupants et à la réduction des dommages à la propriété.

## Variation de la température lors d'un incendie (ASTM E119)

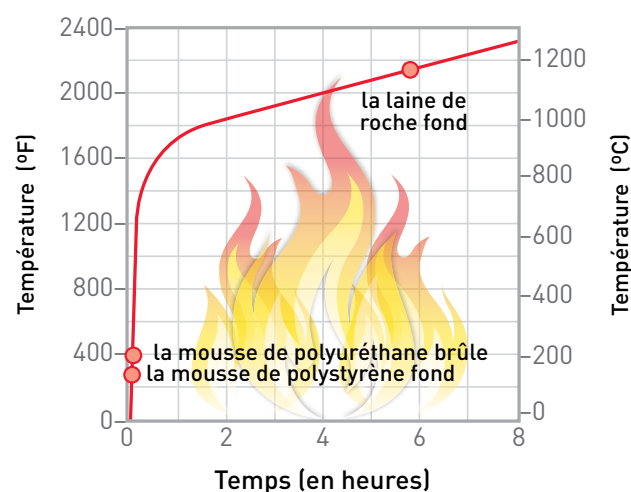

Là où des températures élevées constituent un problème, la laine de roche offre une plus grande protection que la fibre de verre. La température de service maximale de l'isolant de laine de roche a été mise à l'essai selon la norme ASTM C 411, à 650°C (1 200°F), par comparaison à la fibre de verre dont la température de service maximale est limitée à 232°C (450°F).

## Température de service maximale

ROCKBOARD <sup>MD</sup> 40/60/80	ASTM C411	Comportement sur surface chaude	Conforme à la norme ASTM C 612 à 650°C (1 200°F)
----------------------------------	-----------	---------------------------------	--

## Comportement à l'incendie

ROCKBOARD <sup>MD</sup> 40/60/80 CAN/ULC S114	Essai d'incombustibilité	Non-Combustible
ROCKBOARD <sup>MD</sup> 40/60/80 ASTM E84 (UL723)	Caractéristiques de combustion superficielle	Propagation des flammes = 0 Pouvoir fumigène = 0
ROCKBOARD <sup>MD</sup> 40/60/80 CAN/ULC S102	Caractéristiques de combustion superficielle	Propagation des flammes = 0 Pouvoir fumigène = 0

**ROCKBOARDMD ajoute un autre niveau de résistance au feu dans les locaux d'entretien.**

## Produits ROCKBOARDMD et leurs applications

Produit	Densité	Épaisseurs	Largeur x longueur	Applications courantes
ROCKBOARD <sup>MD</sup> 40	64 kg/m <sup>3</sup> (4 lb/pi <sup>3</sup> )	2 po, 2,5 po, 3 po, 4 po	24 po x 48 po	Chambres mécaniques, locaux d'entretien
ROCKBOARD <sup>MD</sup> 60	96 kg/m <sup>3</sup> (6 lb/pi <sup>3</sup> )	2 po, 3 po, 3,5 po, 4 po	24 po x 48 po	Théâtres, studios d'enregistrement, toitures métalliques résistant aux charges de neige
ROCKBOARD <sup>MD</sup> 80	128 kg/m <sup>3</sup> (8 lb/pi <sup>3</sup> )	1 po, 1,5 po, 2 po, 3 po, 4 po	24 po x 48 po	Surfaces résistantes aux charges du vent, comme un substrat pour murs en stuc

## Revêtement

Un revêtement peut contribuer à offrir une efficacité thermique et énergétique ainsi qu'une intégrité structurelle et à rehausser l'esthétique intérieure. Et ce, avec une incidence financière minimale sur l'ensemble du projet. L'isolant ROCKBOARD<sup>MD</sup> peut recevoir divers revêtements, selon l'effet désiré. Veuillez communiquer avec ROXUL concernant notre gamme complète de revêtements et l'information technique sur nos matériaux, leur perméabilité, leur réflectance à la lumière et leur comportement au feu.

## Stabilité dimensionnelle

ROCKBOARD <sup>MD</sup> 40 ASTM C356	Retrait linéaire	0,47 % à 650°C (1 200°F)
ROCKBOARD <sup>MD</sup> 60 ASTM C356	Retrait linéaire	1,14 % à 650°C (1 200°F)
ROCKBOARD <sup>MD</sup> 80 ASTM C356	Retrait linéaire	0,41 % à 650°C (1 200°F)

## Résistance à la compression

	@10%	@25%
ROCKBOARD <sup>MD</sup> 40 ASTM C165	90 psf (4,3 kPa)	226 psf (10,8 kPa)
ROCKBOARD <sup>MD</sup> 60 ASTM C165	196 psf (9,4 kPa)	547 psf (26,2 kPa)
ROCKBOARD <sup>MD</sup> 80 ASTM C165	353 psf (16,9 kPa)	794 psf (38 kPa)

## Conformité et performance

ROCKBOARD <sup>MD</sup> 40 ASTM C612	Bloc de fibre minérale et isolant thermique en panneau	Type IVA, Conforme
ROCKBOARD <sup>MD</sup> 60/80 ASTM C612	Bloc de fibre minérale et isolant thermique en panneau	Type IVB, Conforme

**ROCKBOARDMD est le matériau par excellence pour conserver l'intégrité thermique et le contrôle de l'humidité.**



Chez le ROCKWOOL Group, nous sommes engagés à enrichir la vie de chaque personne qui a recours à nos solutions. Notre expertise est parfaitement à la hauteur pour s'attaquer à nombre des plus grands défis de durabilité et de développement d'aujourd'hui, dont la consommation de l'énergie, la pollution sonore, la résistance au feu, la pénurie d'eau et les inondations. Notre gamme de produits reflète la diversité des besoins du monde entier tout en aidant nos intervenants à réduire leur empreinte carbone.

La laine de roche est un matériau polyvalent qui constitue la base de toutes nos entreprises. Grâce à environ 10 500 collègues passionnés dans plus de 38 pays, nous sommes le chef de file mondial en solutions fondées sur la laine de roche, que ce soit pour l'isolation de bâtiments, l'insonorisation de plafonds, les systèmes de revêtement extérieur, les solutions en matière d'horticulture, les fibres synthétiques destinées à un usage industriel, l'isolation pour l'industrie de la transformation et pour les industries navales et côtières.

AFB<sup>MD</sup>, CAVITYROCK<sup>MD</sup>, COMFORTBATT<sup>MD</sup>, CONROCK<sup>MD</sup>, CURTAINROCK<sup>MD</sup>, ROCKBOARD<sup>MD</sup>, TOPROCK<sup>MD</sup>, MONOBOARD<sup>MD</sup> et ROXUL<sup>MD</sup> sont des marques de commerce déposées du ROCKWOOL Group aux États-Unis et de ROXUL Inc. au Canada.

ROCKWOOL<sup>MC</sup>, COMFORTBOARD<sup>MC</sup>, ABROCK<sup>MC</sup>, ROXUL SAFE<sup>MC</sup>, ROCKWOOL PLUS<sup>MC</sup> et AFB evo<sup>MC</sup> sont des marques de commerce du groupe ROCKWOOL aux États-Unis et de ROXUL Inc. au Canada.

SAFE'n'SOUND<sup>MD</sup> est une marque de commerce déposée et utilisée sous licence par Masonite Inc.



**ROCKWOOL**  
8024 Esquesing Line  
Milton, ON L9T 6W3  
Tél: 1 800 265 6878  
rockwool.com

Retour aux applications commerciales



# ROCKBOARD<sup>MD</sup> 40

Panneau isolant polyvalent

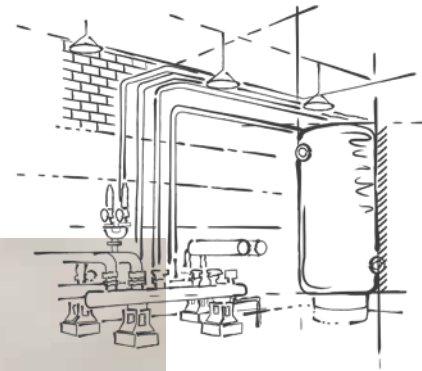

# ROCKBOARD<sup>MD</sup> 40

Panneau isolant polyvalent de qualité supérieure

Fiche d'information technique

Isolants en panneaux 07210\*  
Isolants en panneaux 07 21 13\*\*

Le panneau isolant semi-rigide ROCKBOARD<sup>MD</sup> 40 de ROCKWOOL convient à diverses applications.

	Performance	Les normes d'essai
Conformité et rendement	Isolant thermique de fibres minérales en blocs et en panneaux, Type IVA	ASTM C612
Comportement au feu	Propagation de la flamme = 0, Pouvoir fumigène = 0 Propagation de la flamme = 0, Pouvoir fumigène = 0 Essai d'incombustibilité - Incombustible Essai d'incombustibilité - Incombustible Comportement sur surfaces chaudes - 1200°F	ASTM E84 (UL 723) CAN/ULC S102 CAN/ULC S114 ASTM E136 ASTM C411
Masse volumique	Réelle - 4 lbs/ft <sup>3</sup> (64 kgs/m <sup>3</sup> )	ASTM C303
Stabilité dimensionnelle	Rétrécissement linéaire - <1% @ 1200°F	ASTM C356
Résistance à la corrosion	Compatibilité avec l'acier inoxydable austénitique - À l'épreuve de la corrosion Corrosivité en présence d'acier - À l'épreuve de la corrosion	ASTM C795 ASTM C665
Résistance thermique	R-Value / inch @ 75°F      4.2 hr.ft <sup>2</sup> .F/Btu RSI value / 25.4mm @ 24°C      0.74 m <sup>2</sup> K/W	ASTM C518 (C177)
Résistance à l'humidité	Adsorption de l'humidité - 0.03% Résistance champignons de matériaux d'isolation - Réussi	ASTM C1104 ASTM C1338
Résistance à la compression	90psf (4.3kPa) @ 10% 225psf (10.8kPa) @ 25%	ASTM C165
Érosion due à l'air	Citesse maximale de déplacement de l'air - 1000 fpm (5.08 m/s)	UL 181
Épaisseur Dimensions	1" - 4" (25mm - 102mm) 24"x48" (610mm x 1219mm)	

	Épaisseur	125 Hz	250 Hz	500 Hz	1000 Hz	2000Hz	4000 Hz	NRC	ASTM C423
Rendement acoustique	1.0"	0.07	0.32	0.77	1.04	1.05	1.05	0.8	
	1.5"	0.18	0.48	0.96	1.09	1.05	1.05	0.9	
	2"	0.26	0.68	1.12	1.1	1.03	1.04	1	
	3"	0.63	0.95	1.14	1.01	1.03	1.04	1.05	
	4"	1.03	1.07	1.12	1.04	1.07	1.08	1.1	

Revisé 01-01-18  
Remplace 08-23-17

\*Répertoire Normatif Édition 1995\* \*\*Répertoire Normatif Édition 2004. Comme ROCKWOOL n'a aucun contrôle sur la conception de l'installation, la main-d'œuvre, les matériaux accessoires ou les conditions de pose, elle ne peut garantir l'efficacité ou le résultat des installations contenant des produits ROCKWOOL. La responsabilité de ROCKWOOL et les recours possibles sont limités par les conditions générales de vente. La présente garantie limitée a préséance sur toute autre garantie expresse ou implicite, y compris les garanties de qualité marchande et d'adéquation à un usage particulier.

ROCKWOOL ROCKBOARD<sup>MD</sup> 40 sont des panneaux isolants polyvalents en laine de roche de première qualité utilisés dans les murs, les plafonds et les planchers pour leurs propriétés acoustiques et thermiques.

Non combustibles et résistants au feu, ils ne développent aucune fumée toxique et ne propagent pas les flammes, même en cas d'exposition directe. Cela ajoute un degré supplémentaire de résistance au feu et contribue à la protection des occupants.

ROCKBOARD<sup>MD</sup> conserve également son intégrité dimensionnelle sous toutes les conditions, sans s'effondrer, se contracter ou se dilater selon la température.

Les produits ROCKBOARD<sup>MD</sup> peuvent être couverts de différents revêtements pour un rendement optimal. Pour les salles mécaniques, les studios d'enregistrement, les locaux d'entretien et plus encore, ROCKBOARD<sup>MD</sup> est une barrière hautement performante contre le bruit et le feu.

Apprenez-en davantage en visitant [rockwool.com](http://rockwool.com)

### Propriétés acoustiques supérieures

ROCKBOARD<sup>MD</sup>, avec ses grandes capacités d'amortissement, est idéal pour les salles mécaniques.



# ROCKBOARD<sup>MD</sup> 60

## Panneau isolant polyvalent

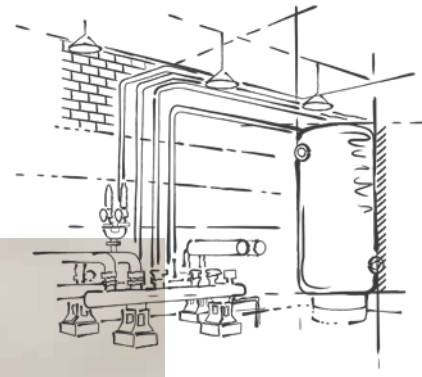

# ROCKBOARD<sup>MD</sup> 60

## Panneau isolant polyvalent de qualité supérieure

Fiche d'information technique

Isolants en panneaux 07210\*  
Isolants en panneaux 07 21 13\*\*

Le panneau isolant rigide ROCKBOARD<sup>MD</sup> 60 de ROCKWOOL convient à diverses applications.

	Performance	Les normes d'essai																										
Conformité et rendement	Isolant thermique de fibres minérales en blocs et en panneaux, Type IVB	ASTM C612																										
Comportement au feu	Propagation de la flamme = 0, Pouvoir fumigène = 0 Propagation de la flamme = 0, Pouvoir fumigène = 0 Essai d'incombustibilité - Incombustible Comportement sur surfaces chaudes - 1200°F	ASTM E84 (UL 723) CAN/ULC S102 CAN/ULC S114 ASTM C411																										
Masse volumique	Réelle - 6 lbs/ft <sup>3</sup> (96 kgs/m <sup>3</sup> )	ASTM C303																										
Stabilité dimensionnelle	Rétrécissement linéaire - <1% @ 1200°F	ASTM C356																										
Résistance à la corrosion	Compatibilité avec l'acier inoxydable austénitique - À l'épreuve de la corrosion Corrosivité en présence d'acier - À l'épreuve de la corrosion	ASTM C795 ASTM C665																										
Résistance thermique	R-Value / inch @ 75°F      4.3 hr.ft <sup>2</sup> .F/Btu RSI value / 25.4mm @ 24°C      0.75 m <sup>2</sup> K/W	ASTM C518 (C177)																										
Résistance à l'humidité	Adsorption de l'humidité - 0.07% Résistance champignons de matériaux d'isolation - Réussi	ASTM C1104 ASTM C1338																										
Résistance à la compression	355psf (17kPa) @ 10% 585psf (28kPa) @ 25%	ASTM C165																										
Épaisseur Dimensions	2" - 4" (51mm - 102mm) 24"x48" (610mm x 1219mm)																											
Rendement acoustique	<table border="1"> <thead> <tr> <th>Épaisseur</th> <th>125 Hz</th> <th>250 Hz</th> <th>500 Hz</th> <th>1000 Hz</th> <th>2000Hz</th> <th>4000 Hz</th> <th>NRC</th> <th></th> </tr> </thead> <tbody> <tr> <td>2"</td> <td>0.32</td> <td>0.81</td> <td>1.06</td> <td>1.02</td> <td>0.99</td> <td>1.04</td> <td>0.95</td> <td rowspan="2">ASTM C423</td> </tr> <tr> <td>3"</td> <td>0.78</td> <td>0.89</td> <td>1.04</td> <td>0.98</td> <td>1.01</td> <td>1.02</td> <td>1</td> </tr> </tbody> </table>	Épaisseur	125 Hz	250 Hz	500 Hz	1000 Hz	2000Hz	4000 Hz	NRC		2"	0.32	0.81	1.06	1.02	0.99	1.04	0.95	ASTM C423	3"	0.78	0.89	1.04	0.98	1.01	1.02	1	
Épaisseur	125 Hz	250 Hz	500 Hz	1000 Hz	2000Hz	4000 Hz	NRC																					
2"	0.32	0.81	1.06	1.02	0.99	1.04	0.95	ASTM C423																				
3"	0.78	0.89	1.04	0.98	1.01	1.02	1																					

ROCKWOOL ROCKBOARD<sup>MD</sup> 60 sont des panneaux isolants polyvalents en laine de roche de première qualité utilisés dans les murs, les plafonds et les planchers pour leurs propriétés acoustiques et thermiques.

Non combustibles et résistants au feu, ils ne développent aucune fumée toxique et ne propagent pas les flammes, même en cas d'exposition directe. Cela ajoute un degré supplémentaire de résistance au feu et contribue à la protection des occupants.

ROCKBOARD<sup>MD</sup> conserve également son intégrité dimensionnelle sous toutes les conditions, sans s'effondrer, se contracter ou se dilater selon la température.

Les produits ROCKBOARD<sup>MD</sup> peuvent être couverts de différents revêtements pour un rendement optimal. Pour les salles mécaniques, les studios d'enregistrement, les locaux d'entretien et plus encore, ROCKBOARD<sup>MD</sup> est une barrière hautement performante contre le bruit et le feu.

Apprenez-en davantage en visitant [rockwool.com](http://rockwool.com)

### Propriétés acoustiques supérieures

ROCKBOARD<sup>MD</sup>, avec ses grandes capacités d'amortissement, est idéal pour les salles mécaniques.



Revisé 01-01-18  
Remplace 08-23-17

\*Répertoire Normatif Édition 1995\* \*\*Répertoire Normatif Édition 2004. Comme ROCKWOOL n'a aucun contrôle sur la conception de l'installation, la main-d'œuvre, les matériaux accessoires ou les conditions de pose, elle ne peut garantir l'efficacité ou le résultat des installations contenant des produits ROCKWOOL. La responsabilité de ROCKWOOL et les recours possibles sont limités par les conditions générales de vente. La présente garantie limitée a préséance sur toute autre garantie expresse ou implicite, y compris les garanties de qualité marchande et d'adéquation à un usage particulier.





# ROCKBOARD<sup>MD</sup> 80

## Panneau isolant polyvalent

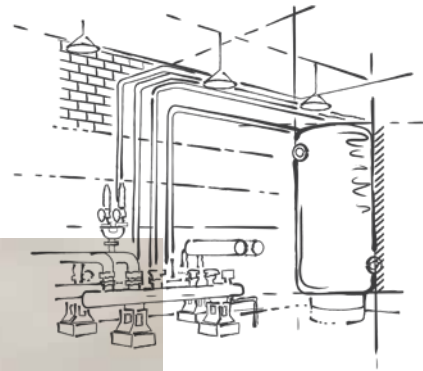

# ROCKBOARD<sup>MD</sup> 80

## Panneau isolant polyvalent de qualité supérieure

Fiche d'information technique

Isolants en panneaux 07210\*  
Isolants en panneaux 07 21 13\*\*

Le panneau rigide ROCKBOARD<sup>MD</sup> 80 de ROCKWOOL convient à diverses applications

	Performance	Les normes d'essai
Conformité et rendement	Isolant thermique de fibres minérales en blocs et en panneaux, Type IVB	ASTM C612
Comportement au feu	Propagation de la flamme = 0, Pouvoir fumigène = 0 Propagation de la flamme = 0, Pouvoir fumigène = 0 Essai d'incombustibilité - Incombustible Comportement sur surfaces chaudes - 1200°F	ASTM E84 (UL 723) CAN/ULC S102 CAN/ULC S114 ASTM C411
Masse volumique	Réelle - 8 lbs/ft <sup>3</sup> (128 kgs/m <sup>3</sup> )	ASTM C303
Stabilité dimensionnelle	Rétrécissement linéaire - <1% @ 1200°F	ASTM C356
Résistance à la corrosion	Compatibilité avec l'acier inoxydable austénitique - À l'épreuve de la corrosion Corrosivité en présence d'acier - À l'épreuve de la corrosion	ASTM C795 ASTM C665
Résistance thermique	R-Value / inch @ 75°F      4.0 hr.ft <sup>2</sup> .F/Btu RSI value / 25.4mm @ 24°C      0.70 m <sup>2</sup> K/W	ASTM C518 (C177)
Résistance à l'humidité	Adsorption de l'humidité - 0.05% Résistance champignons de matériaux d'isolation - Réussi	ASTM C1104 ASTM C1338
Résistance à la compression	439psf (21kPa) @ 10% 1065psf (50kPa) @ 25%	ASTM C165
Épaisseur Dimensions	2" - 4" (51mm - 102mm) 24"x48" (610mm x 1219mm)	
Rendement acoustique	Épaisseur    125 Hz    250 Hz    500 Hz    1000 Hz    2000Hz    4000 Hz    NRC	ASTM C423
	2"            0.43      0.78      0.9        0.97      0.97      1            0.9	
3"            0.75      0.82      0.89      0.94      1            1            0.9		

Revisé 01-01-18  
Remplace 08-23-17

\*Répertoire Normatif Édition 1995\* \*\*Répertoire Normatif Édition 2004. Comme ROCKWOOL n'a aucun contrôle sur la conception de l'installation, la main-d'œuvre, les matériaux accessoires ou les conditions de pose, elle ne peut garantir l'efficacité ou le résultat des installations contenant des produits ROCKWOOL. La responsabilité de ROCKWOOL et les recours possibles sont limités par les conditions générales de vente. La présente garantie limitée a préséance sur toute autre garantie expresse ou implicite, y compris les garanties de qualité marchande et d'adéquation à un usage particulier.

ROCKWOOL ROCKBOARD<sup>MD</sup> 80 sont des panneaux isolants polyvalents en laine de roche de première qualité utilisés dans les murs, les plafonds et les planchers pour leurs propriétés acoustiques et thermiques.

Non combustibles et résistants au feu, ils ne développent aucune fumée toxique et ne propagent pas les flammes, même en cas d'exposition directe. Cela ajoute un degré supplémentaire de résistance au feu et contribue à la protection des occupants.

ROCKBOARD<sup>MD</sup> conserve également son intégrité dimensionnelle sous toutes les conditions, sans s'effondrer, se contracter ou se dilater selon la température.

Les produits ROCKBOARD<sup>MD</sup> peuvent être couverts de différents revêtements pour un rendement optimal. Pour les salles mécaniques, les studios d'enregistrement, les locaux d'entretien et plus encore, ROCKBOARD<sup>MD</sup> est une barrière hautement performante contre le bruit et le feu.

Apprenez-en davantage en visitant [rockwool.com](http://rockwool.com)

### Propriétés acoustiques supérieures

ROCKBOARD<sup>MD</sup>, avec ses grandes capacités d'amortissement, est idéal pour les salles mécaniques.



8024 Esquesing Line, Milton, ON L9T 6W3  
Tel: 800-265-6878 • Fax: 800-991-0110  
[rockwool.com](http://rockwool.com)

Retour aux applications commerciales



# ROXUL SAFE<sup>MC</sup> 55 et 65 et ROCKWOOL PLUS<sup>MC</sup> MB

Isolant en panneau pour les bâtiments  
métalliques pré-dimensionnés

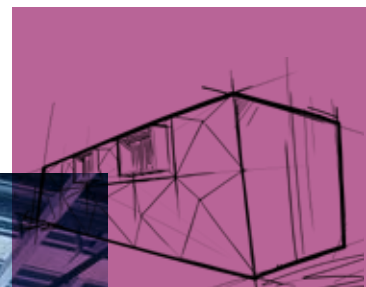

## Isolant pour murs extérieurs de bâtiments métalliques pré-dimensionnés

Les produits isolants ROXUL SAFE<sup>MC</sup> 55 & 65 et ROCKWOOL PLUS<sup>MC</sup> MB sont incombustibles et à forte densité; ils sont utilisés pour les murs intérieurs et extérieurs dans la construction de bâtiments métalliques. Cet isolant de laine de roche est fabriqué à partir de roche naturelle et de matières recyclées, offrant ainsi des propriétés exceptionnelles de résistance au feu et de rendement énergétique. Bien que leurs propriétés thermiques isolantes soient semblables, chaque produit diffère selon le type de construction.



Les matériaux ROXUL SAFE<sup>MC</sup> 55 & 65 et ROCKWOOL PLUS<sup>MC</sup> MB sont utilisés pour isoler les murs des bâtiments métalliques. ROXUL SAFE<sup>MC</sup> 55 & 65 sont particulièrement adaptés pour les bâtiments en limite de propriété où la sécurité-incendie est essentielle.

## Assemblages pour les parois en limite de propriété et les murs extérieurs

**Concept de base d'un mur avec degré de résistance au feu utilisant l'isolant ROXUL SAFEMC 55 & 65**  
ROXUL SAFE<sup>MC</sup> 55 & 65 est un panneau isolant de laine de roche, rigide et incombustible, qui offre une protection accrue contre les incendies pour les bâtiments métalliques très rapprochés.

ROXUL SAFE<sup>MC</sup> 55 & 65 a été conçu pour les systèmes de murs métalliques non porteurs, intérieurs un degré de résistance au feu. ROCKWOOL offre des solutions avec degrés de résistance au feu d'une ou deux heures, sur une face ou sur les deux faces.

ROCKWOOL PLUS<sup>MC</sup> MB est un isolant en matelas semi-rigide, incombustible et léger, conçu pour la construction de bâtiments métalliques lorsque des prescriptions relatives au degré de résistance au feu ne sont pas exigées.

Quand on isole les bâtiments à l'aide de ROCKWOOL PLUS<sup>MC</sup> MB, on contribue à augmenter l'efficacité énergétique, à améliorer la stabilité thermique et à accroître la protection contre les incendies, pour le confort et la sécurité des occupants.

Voilà pourquoi ROCKWOOL PLUS<sup>MC</sup> MB est l'isolant de choix pour les constructeurs de bâtiments commerciaux écologiques d'aujourd'hui.

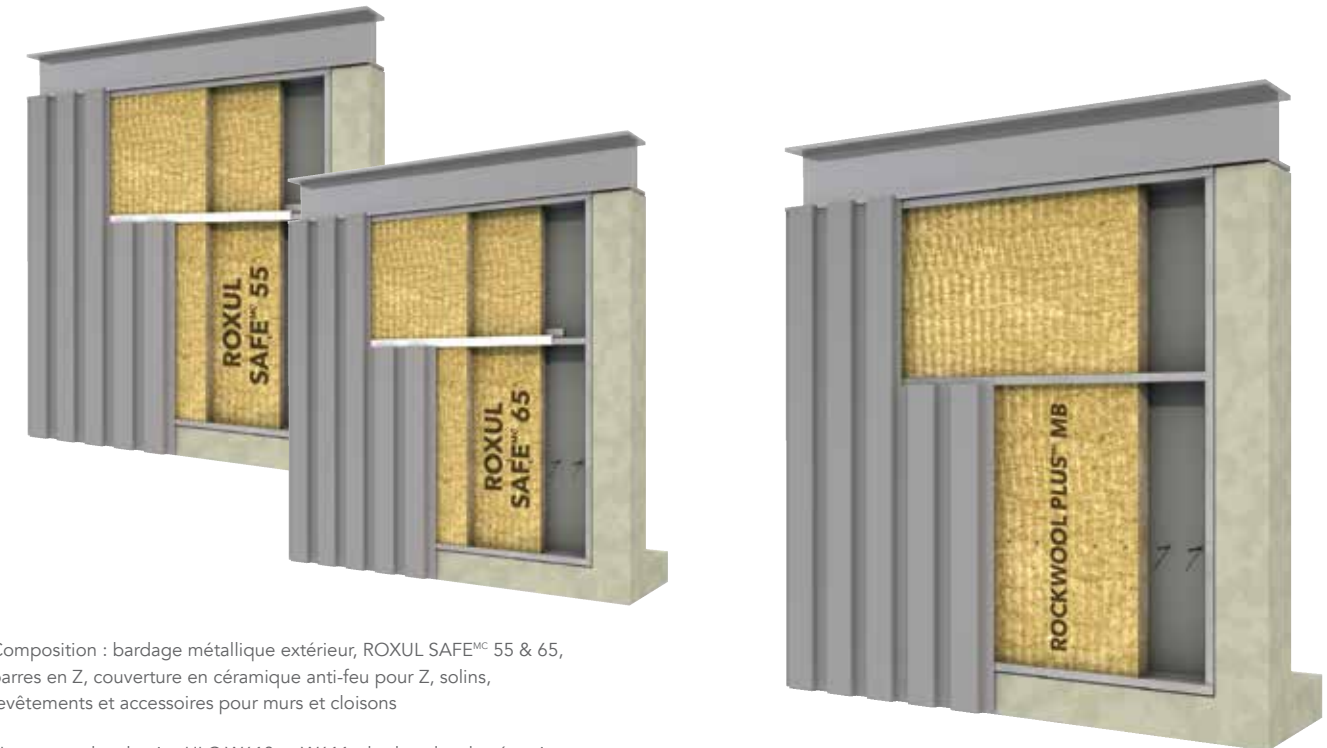

Composition : bardage métallique extérieur, ROXUL SAFE<sup>MC</sup> 55 & 65, barres en Z, couverture en céramique anti-feu pour Z, solins, revêtements et accessoires pour murs et cloisons

Nota : pour les dessins ULC W610 et W611, des bandes de céramique sont obligatoires sur les deux faces. Pour les dessins courants, se référer aux répertoires UL/ULC.

Composantes : bardage métallique extérieur, ROCKWOOL PLUS<sup>MC</sup> MB, barres en Z, solins, revêtements et accessoires pour murs et cloisons

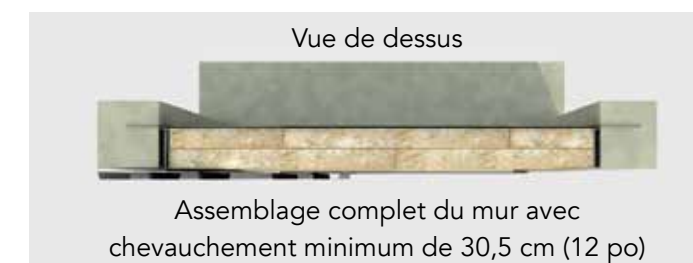

Vue de dessus

Assemblage complet du mur avec chevauchement minimum de 30,5 cm (12 po)

Ces produits offrent également une performance supérieure, et dans les ensembles acoustiques, et dans l'isolation des équipements mécaniques.



## Résistance au feu

ROXUL SAFE<sup>MC</sup> 55 & 65 et ROCKWOOL PLUS<sup>MC</sup> MB sont incombustibles et peuvent résister à des températures allant jusqu'à 1177°C (2150°F); ils ne dégagent pas de fumée et ne favorisent pas la propagation des flammes, ce qui procure une ligne de défense critique de protection anti-feu.

Ces produits offrent une protection contre les feux à haute température, en particulier quand un mur de séparation coupe-feu est nécessaire.

Le degré de résistance au feu de ROXUL SAFE<sup>MC</sup> 55 & 65 permet aux constructeurs de réduire la distance requise entre bâtiments et donc d'augmenter leur surface.



### Variation de la température lors d'un incendie standard (ASTM E119)

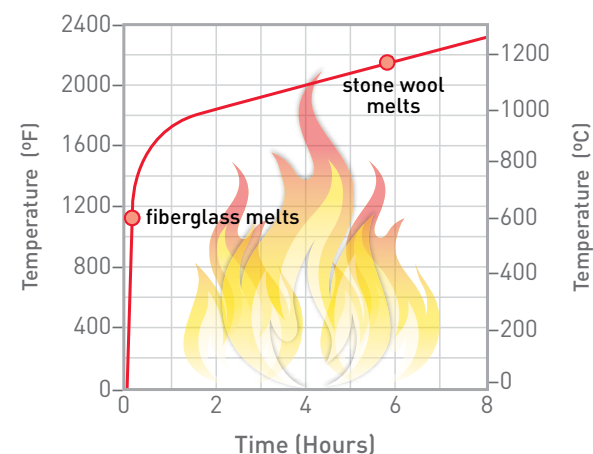

ROXUL SAFE<sup>MC</sup> 55 & 65 sont en mesure de résister à la chaleur intense d'un incendie pouvant s'élever à 1177°C (2150°F) sans fondre ni brûler. Ces produits ont été conçus pour répondre aux exigences des codes de bâtiments dans des zones de forte densité où les bâtiments sont très rapprochés.

### Murs extérieurs en bardage métallique non porteurs résistants au feu

Produit	Cote de résistance au feu	Protection anti-feu	Dessin UL n°	Dessin ULC n°	Épaisseur*	Largeur X longueur
ROXUL SAFE <sup>MC</sup> 65	1 heure	Une face	U654	W605	76 mm (3 po) (2 couches)	610 mm x 1220 mm (24 po x 48 po)
		Deux faces	*Vérifier auprès du support technique pour la dernière mise à jour	W610		800 mm x 1220 mm (31,5 po x 48 po)
ROXUL SAFE <sup>MC</sup> 55	2 heures	Une face	U655	W606	102 mm (4 po) (2 couches)	610 mm x 1220 mm (24 po x 48 po)
		Deux faces	*Vérifier auprès du support technique pour la dernière mise à jour	W611		800 mm x 1220 mm (31,5 po x 48 po)

\*ROXUL SAFE<sup>MC</sup> 65 & ROXUL SAFE<sup>MC</sup> 55 products are installed using 2 layers of 3" or 4" material respectively.

## Isolant haute performance conçu pour les bâtiments métalliques pré-dimensionnés

### Économies d'énergie

Les excellentes propriétés thermiques de ROCKWOOL PLUS<sup>MC</sup> MB et ROXUL SAFE<sup>MC</sup> 55 & 65 contribuent à l'efficacité énergétique des enveloppes de bâtiment et contribuent à réduire la consommation d'énergie. ROCKWOOL PLUS<sup>MC</sup> MB livre une performance thermique constante pour la construction de murs de bâtiments métalliques en conservant une valeur R de R4. ROXUL SAFE<sup>MC</sup> 55 & 65 conservent respectivement des valeurs R de 4,2 et de 4,3.



### Absorption acoustique supérieure

ROXUL SAFE<sup>MC</sup> 55 & 65 et ROCKWOOL PLUS<sup>MC</sup> MB offrent des caractéristiques d'atténuation acoustique supérieures. La structure multidirectionnelle unique de leurs fibres et leur forte densité piègent et dissipent efficacement les ondes sonores, ce qui réduit la transmission du bruit vers l'intérieur et vers l'extérieur du bâtiment.



### Résistance à l'eau

La structure et l'intégrité de l'isolant ROCKWOOL ne sont pas affectées par la présence de l'eau. Le produit résiste à l'infiltration de l'eau à l'intérieur du système. Il est compatible avec les systèmes pare-air/vapeur et offre une couche additionnelle de protection contre l'humidité et le transfert thermique. Le matériau est inorganique et, par conséquent, ne pourrit pas, ne se corrode pas et ne favorise pas la croissance de champignons, de moisissures et de bactéries.



## Données techniques de ROXUL SAFE<sup>MC</sup> 55 & 65

### Conformité et performance

ASTM C612	Bloc de fibre minérale et isolant thermique en panneau	Type IVB, Conforme
-----------	--	--------------------

### Comportement au feu

CAN/ULC S411	Essai d'incombustibilité	Incombustible
--------------	--------------------------	---------------

CAN/ULC S102	Caractéristiques de combustion superficielle	Propagation des flammes = 0 Pouvoir fumigène = 0
--------------	--	---

### Température de service maximale

ASTM C411	Comportement sur surface chaude	Conforme à la norme ASTM C612 à 650°C (1200°F)
-----------	---------------------------------	--

### Stabilité dimensionnelle

ASTM C356	Retrait linéaire	< 1 % à 650°C (1200°F)
-----------	------------------	------------------------

### Résistance à l'humidité

ASTM C1104	Sorption de l'humidité	0,04 %
------------	------------------------	--------

### Résistance thermique

ROXUL SAFE <sup>MC</sup> 65 ASTM C518 (C 177)	Valeur RSI/25,4 mm à 25°C Valeur R/po à 75°F	0,74 m²K/W 4,2 hr.pi².F/BTU
--	---	--------------------------------

ROXUL SAFE <sup>MC</sup> 55 ASTM C518 (C 177)	Valeur RSI/25,4 mm à 25°C Valeur R/po à 75°F	0,74 m²K/W 4,2 hr.pi².F/BTU
--	---	--------------------------------

### Résistance à la corrosion

ASTM C665	Corrosivité en présence d'acier	Réussi
-----------	---------------------------------	--------

ASTM C795	Compatibilité avec l'acier inoxydable austénitique Selon la méthode d'essai C871 et C692 : U.S. Nuclear Regulatory Commission, Reg. Guide #1.36 : U.S. Military Specifications MIL-I-24244 (toutes les versions B et C incluses)	Conforme
-----------	---	----------

### Dimensions

610 mm (largeur) x 1219 mm (longueur) [24 po x 48 po] 800 mm (largeur) x 1219 mm (longueur) [31,5 po x 48 po] 813 mm (largeur) x 1219 mm (longueur) [32 po x 48 po]	
---	--

### Épaisseur

ROXUL SAFE <sup>MC</sup> 65	76 mm [3 po]
ROXUL SAFE <sup>MC</sup> 55	102 mm [4 po]

## Données techniques de ROCKWOOL PLUS<sup>MC</sup> MB

### Conformité et performance

ASTM C553	Spécification standard pour isolant thermique en matelas de fibre minérale pour applications commerciales et industrielles	Type I, II, III
-----------	--	-----------------

### Comportement au feu

CAN/ULC S102	Caractéristiques de combustion superficielle	Propagation des flammes = 0 Pouvoir fumigène = 0
--------------	--	---

ASTM E84 (UL 723)	Caractéristiques de combustion superficielle	Propagation des flammes = 0 Pouvoir fumigène = 0
-------------------	--	---

CAN4-S114	Essai d'incombustibilité	Incombustible
-----------	--------------------------	---------------

### Température de service maximale

ASTM C411	Température d'utilisation maximale recommandée	232°C (450°F)
-----------	--	---------------

### Stabilité dimensionnelle

ASTM C356	Retrait linéaire	0,74 % à 232°C (450°F)
-----------	------------------	------------------------

### Résistance à l'humidité

ASTM C1104	Sorption de la vapeur d'eau	0,028%
------------	-----------------------------	--------

### Résistance thermique

ASTM C518 (C177)	Valeur RSI/25,4 mm à 24°C Valeur R/po à 75°F	0,71 m²K/W 4,0 hr.pi².F/BTU
------------------	---	--------------------------------

### Résistance à la corrosion

ASTM C665	Corrosivité en présence d'acier	Réussi
-----------	---------------------------------	--------

ASTM C795	Compatibilité avec l'acier inoxydable austénitique Selon la méthode d'essai C871 et C692 : U.S. Nuclear Regulatory Commission, Reg. Guide #1.36 : U.S. Military Specifications MIL-I-24244 (toutes les versions B et C incluses)	Conforme
-----------	---	----------

### Dimensions

610 mm (largeur) x 1219 mm (longueur) [24 po x 48 po]	Offert en épaisseurs allant de 61 mm (2 po) à 102 mm (4 po) par incréments de 13 mm (½ po), ainsi que 127 mm (5 po) et 152 mm (6 po)
---	--

### Épaisseur

ASTM C612-00	32 kg/m³ 2,0 lb/pi³
--------------	------------------------



Chez le ROCKWOOL Group, nous sommes engagés à enrichir la vie de chaque personne qui a recours à nos solutions. Notre expertise est parfaitement à la hauteur pour s'attaquer à nombre des plus grands défis de durabilité et de développement d'aujourd'hui, dont la consommation de l'énergie, la pollution sonore, la résistance au feu, la pénurie d'eau et les inondations. Notre gamme de produits reflète la diversité des besoins du monde entier tout en aidant nos intervenants à réduire leur empreinte carbone.

La laine de roche est un matériau polyvalent qui constitue la base de toutes nos entreprises. Grâce à environ 10 500 collègues passionnés dans plus de 38 pays, nous sommes le chef de file mondial en solutions fondées sur la laine de roche, que ce soit pour l'isolation de bâtiments, l'insonorisation de plafonds, les systèmes de revêtement extérieur, les solutions en matière d'horticulture, les fibres synthétiques destinées à un usage industriel, l'isolation pour l'industrie de la transformation et pour les industries navales et côtières.

AFB<sup>MD</sup>, CAVITYROCK<sup>MD</sup>, COMFORTBATT<sup>MD</sup>, CONROCK<sup>MD</sup>, CURTAINROCK<sup>MD</sup>, ROCKBOARD<sup>MD</sup>, TOPROCK<sup>MD</sup>, MONOBOARD<sup>MD</sup> et ROXUL<sup>MD</sup> sont des marques de commerce déposées du ROCKWOOL Group aux États-Unis et de ROXUL Inc. au Canada.

ROCKWOOL<sup>MC</sup>, COMFORTBOARD<sup>MC</sup>, ABROCK<sup>MC</sup>, ROXUL SAFE<sup>MC</sup>, ROCKWOOL PLUS<sup>MC</sup> et AFB evo<sup>MC</sup> sont des marques de commerce du groupe ROCKWOOL aux États-Unis et de ROXUL Inc. au Canada.

SAFE'n'SOUND<sup>MD</sup> est une marque de commerce déposée et utilisée sous licence par Masonite Inc.



**ROCKWOOL**  
8024 Esquesing Line  
Milton, ON L9T 6W3  
Tél: 1 800 265 6878  
rockwool.com

[Retour aux applications commerciales](#)



# ROXUL SAFE<sup>MC</sup> 55

Isolant pour bâtiments en métal

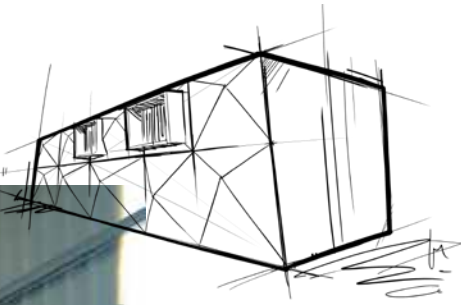

# ROXUL SAFE<sup>MC</sup> 55

Isolant pour bâtiments de construction métallique

Fiche d'information technique

Isolant en panneaux 05080\* • Isolant en panneaux 07 21 13\*\*  
Panneaux de murs métalliques 07 42 13\*\*

**SAFE<sup>MC</sup> 55 de ROCKWOOL est un panneau isolant de densité moyenne, coté pour sa résistance au feu 2 heures pour ses deux faces et conçu pour les systèmes de murs non porteurs intérieurs ou extérieurs de bâtiments métalliques préfabriqués.**

	Performance	Les normes d'essai
Conformité et rendement	Isolant thermique de fibres minérales en blocs et en panneaux, Type IVB	ASTM C612
Comportement au feu	Propagation de la flamme = 0, Pouvoir fumigène = 0 Propagation de la flamme = 0, Pouvoir fumigène = 0 Essai d'incombustibilité - Incombustible Essai d'incombustibilité - Incombustible ULC 2 hr - W606 ULC 2 hr - W611 UL 1 hr - U655 UL 1 hr - U659 Consulté le répertoire UL pour des essais de comportement au feu et approbation de systèmes de joints et mus rideaux. Pour plus d'informations, contacter un représentant Roxul	ASTM E84 (UL 723) CAN/ULC S102 CAN/ULC S114 ASTM E136
Masse volumique	Nominal - 4.5 lbs/ft <sup>3</sup> (72 kgs/m <sup>3</sup> )	ASTM C303
Résistance thermique	R-Value / inch @ 75°F      4.2 hr.ft <sup>2</sup> .F/Btu RSI value / 25.4mm @ 24°C      0.74 m <sup>2</sup> K/W	ASTM C518 (C177)
Stabilité dimensionnelle	Rétrécissement linéaire - <1% @ 1200°F	ASTM C356
Résistance à la corrosion	Compatibilité avec l'acier inoxydable austénitique - À l'épreuve de la corrosion Corrosivité en présence d'acier - À l'épreuve de la corrosion	ASTM C795 ASTM C665
Résistance à l'humidité	Adsorption de l'humidité - 0.04% Résistance champignons de matériaux d'isolation - Réussi	ASTM C1104 ASTM C1338
Épaisseur Dimensions	4" (101.6mm) 24"x48" (610mm x 1219mm), 31.5"x48" (800mm x 1219mm), 32"x48" (813mmx1219mm)	

ROCKWOOL ROXUL SAFE<sup>MD</sup> 55 est un panneau isolant en laine de roche à densité moyenne pour les murs coupe-feu autoporteurs extérieurs et intérieurs, où une cote de résistance au feu est requise. Il est approuvé pour la cote de classement au feu de 2 heures.

Respectant le code du bâtiment pour les zones à haute densité, ROXUL SAFE<sup>MC</sup> 55 est non combustible, résiste à des températures jusqu'à 1 177 °C (2 150 °F), ne produit aucune fumée toxique et ne propage pas les flammes. Il offre une protection contre les feux à haute température pour la sécurité des occupants, surtout lorsqu'une séparation coupe-feu est requise.

Il a été testé par UL/ULC et approuvé pour sa résistance au feu.

ROCKWOOL offre des assemblages cotés pour leur résistance au feu à simple et double face. ROXUL SAFE<sup>MC</sup> 55 est idéal pour la marge latérale zéro, les bâtiments à proximité et où la sécurité incendie est essentielle.

Apprenez-en davantage en visitant [rockwool.com](http://rockwool.com)

### Résistant au feu

La cote de classement au feu de 2 heures du côté interne du mur réduit la séparation requise entre les bâtiments.



Revisé 01-01-18  
Remplace 08-23-17

\*Répertoire Normatif Édition 1995\* \*\*Répertoire Normatif Édition 2004. Comme ROCKWOOL n'a aucun contrôle sur la conception de l'installation, la main-d'œuvre, les matériaux accessoires ou les conditions de pose, elle ne peut garantir l'efficacité ou le résultat des installations contenant des produits ROCKWOOL. La responsabilité de ROCKWOOL et les recours possibles sont limités par les conditions générales de vente. La présente garantie limitée a préséance sur toute autre garantie expresse ou implicite, y compris les garanties de qualité marchande et d'adéquation à un usage particulier.



8024 Esquesing Line, Milton, ON L9T 6W3  
Tel: 800-265-6878 • Fax: 800-991-0110  
[rockwool.com](http://rockwool.com)

Retour aux applications commerciales



# ROXUL SAFE<sup>MC</sup> 65

Isolant pour bâtiments en métal

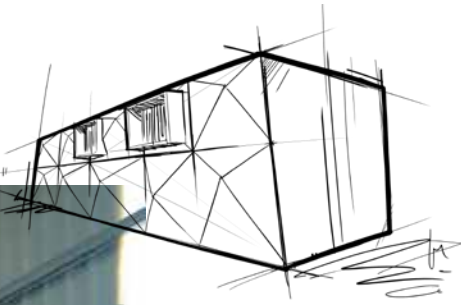

# ROXUL SAFE<sup>MC</sup> 65

Isolant pour bâtiments de construction métallique

Fiche d'information technique

Isolant en panneaux 05080\* • Isolant en panneaux 07 21 13\*\*  
Panneaux de murs métalliques 07 42 13\*\*

SAFE<sup>MC</sup> 65 de ROCKWOOL est un panneau isolant de densité moyenne, coté pour sa résistance au feu 1 heure pour ses deux faces et conçu pour les systèmes de murs non porteurs intérieurs ou extérieurs de bâtiments métalliques préfabriqués.

	Performance	Les normes d'essai
Conformité et rendement	Isolant thermique de fibres minérales en blocs et en panneaux, Type IVB	ASTM C612
Comportement au feu	Propagation de la flamme = 0, Pouvoir fumigène = 0 Propagation de la flamme = 0, Pouvoir fumigène = 0 Essai d'incombustibilité - Incombustible Essai d'incombustibilité - Incombustible ULC 1 hr - W605 ULC 1 hr - W610 UL 1 hr - U654 UL 1 hr - U658 Consulté le répertoire UL pour des essais de comportement au feu et approbation de systèmes de joints et mus rideaux. Pour plus d'informations, contacter un représentant Roxul	ASTM E84 (UL 723) CAN/ULC S102 CAN/ULC S114 ASTM E136
Masse volumique	Nominal - 6.0 lbs/ft <sup>3</sup> (96 kgs/m <sup>3</sup> )	ASTM C303
Résistance thermique	R-Value / inch @ 75°F      4.2 hr.ft <sup>2</sup> .F/Btu RSI value / 25.4mm @ 24°C      0.74 m <sup>2</sup> K/W	ASTM C518 (C177)
Stabilité dimensionnelle	Rétrécissement linéaire - <1% @ 1200°F	ASTM C356
Résistance à la corrosion	Compatibilité avec l'acier inoxydable austénitique - À l'épreuve de la corrosion Corrosivité en présence d'acier - À l'épreuve de la corrosion	ASTM C795 ASTM C665
Résistance à l'humidité	Adsorption de l'humidité - 0.04% Résistance champignons de matériaux d'isolation - Réussi	ASTM C1104 ASTM C1338
Épaisseur Dimensions	3" (76.2mm) 24"x48" (610mm x 1219mm), 31.5"x48" (800mm x 1219mm), 32"x48" (813mmx1219mm)	

## Résistant au feu

Une cote de classement au feu de 1 heure du côté interne du mur réduit la séparation requise entre les bâtiments.



ROCKWOOL ROXUL SAFE<sup>MD</sup> 65 est un panneau isolant en laine de roche à densité moyenne pour les murs coupe-feu autoporteurs extérieurs et intérieurs, où une cote de résistance au feu est requise. Il est approuvé pour la cote de classement au feu de 1 heure.

Respectant le code du bâtiment pour les zones à haute densité, ROXUL SAFE<sup>MC</sup> 65 est non combustible, résiste à des températures jusqu'à 1 177 °C (2 150 °F), ne produit aucune fumée toxique et ne propage pas les flammes. Il offre une protection contre les feux à haute température pour la sécurité des occupants, surtout lorsqu'une séparation coupe-feu est requise.

Il a été testé par UL/ULC et approuvé pour sa résistance au feu.

ROCKWOOL offre des assemblages cotés pour leur résistance au feu à simple et double face. ROXUL SAFE<sup>MC</sup> 65 est idéal pour la marge latérale zéro où la densité de bâtiments est grande et la sécurité incendie est essentielle.

Apprenez-en davantage en visitant [rockwool.com](http://rockwool.com)



Revisé 01-01-18  
Remplace 08-23-17

\*Répertoire Normatif Édition 1995\* \*\*Répertoire Normatif Édition 2004. Comme ROCKWOOL n'a aucun contrôle sur la conception de l'installation, la main-d'œuvre, les matériaux accessoires ou les conditions de pose, elle ne peut garantir l'efficacité ou le résultat des installations contenant des produits ROCKWOOL. La responsabilité de ROCKWOOL et les recours possibles sont limités par les conditions générales de vente. La présente garantie limitée a préséance sur toute autre garantie expresse ou implicite, y compris les garanties de qualité marchande et d'adéquation à un usage particulier.



8024 Esquesing Line, Milton, ON L9T 6W3  
Tel: 800-265-6878 • Fax: 800-991-0110  
[rockwool.com](http://rockwool.com)

Retour aux applications commerciales





# ROCKWOOL PLUS<sup>MC</sup> MB

Isolant pour bâtiments de construction métallique

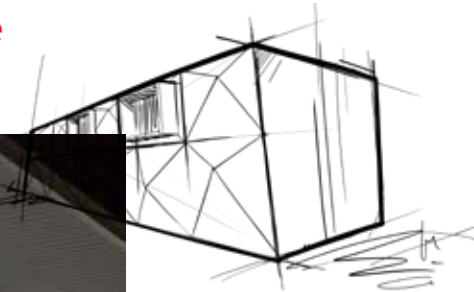

## Résistance thermique et économie d'énergie

D'une valeur de résistance thermique (valeur R) de R4, la laine ROCKWOOL PLUS<sup>MC</sup> MB offre une résistance thermique uniforme et contribue à l'efficacité énergétique des bâtiments préfabriqués en métal.



ROCKWOOL PLUS<sup>MC</sup> MB est une laine minérale isolante en matelas, semi-rigide et légère, conçue pour la construction de bâtiments préfabriqués en métal lorsqu'une résistance au feu d'une heure n'est pas nécessaire. Incombustible et résistante au feu, elle n'émet pas de fumée toxique et ne contribue pas au développement de l'incendie. Elle procure donc une protection contre l'incendie à des températures élevées, en particulier lorsqu'une séparation coupe-feu est requise.

La laine ROCKWOOL PLUS<sup>MC</sup> MB contribue également à améliorer l'efficacité énergétique et la stabilité à la chaleur. Résistante et durable à pied d'œuvre, elle est facile à couper et à installer et peut aider à obtenir des points LEED<sup>MD</sup>. Il est recommandé de poser ce produit sur la face intérieure d'un revêtement métallique étanche. Il n'est pas recommandé de le poser à l'intérieur d'un écran pare-pluie ou d'un mur creux, où il risquerait d'être exposé aux intempéries pendant la construction ou sur le chantier.

Apprenez-en davantage en visitant [rockwool.com](http://rockwool.com)



# ROCKWOOL PLUS<sup>MC</sup> MB

Isolant pour bâtiments de construction métallique

**Fiche d'information technique**  
Isolant en Matelas 07210\*  
Isolants en Panneaux 07 21 13\*\*  
Panneaux de Toits Métalliques 07 41 13\*\*  
Panneaux de Murs Métalliques 07 42 13\*\*

ROCKWOOL PLUS<sup>MC</sup> MB est un produit isolant de densité moyenne, utilisé pour les murs intérieurs et extérieurs dans la construction de bâtiments métalliques préfabriqués

	Performance	Les normes d'essai																																				
Conformité et rendement	Isolant thermique de fibre minérale en matelas, Type III Conforme	ASTM C553																																				
Comportement au feu	Propagation de la flamme = 0, Pouvoir fumigène = 0 Propagation de la flamme = 0, Pouvoir fumigène = 0 Essai d'incombustibilité - Incombustible Comportement des matériaux @ 750°C (1382°F) - Incombustible	ASTM E84 (UL 723) CAN/ULC S102 CAN/ULC S114 ASTM E136																																				
Masse volumique	Réelle - 2 lbs/ft <sup>3</sup> (32 kgs/m <sup>3</sup> )	ASTM C303																																				
Résistance thermique	R-Value / inch @ 75oF      4,0 hr,ft <sup>2</sup> ,F/Btu RSI value / 25,4mm @ 24oC    0,70 m <sup>2</sup> K/W	ASTM C518 (C177)																																				
Résistance à la corrosion	Compatibilité avec l'acier inoxydable austénitique - Conforme Corrosivité en présence d'acier - Réussi	ASTM C795 ASTM C665																																				
Résistance à l'humidité	Adsorption de l'humidité - 0,03% Résistance champignons de matériaux d'isolation - Réussi	ASTM C1104 ASTM C1338																																				
Épaisseur Dimensions	2" - 6" (50,8mm - 152mm) 24" x 48" (610mm x 1219mm)																																					
Rendement acoustique	<table border="1"> <thead> <tr> <th>Thickness</th> <th>125 Hz</th> <th>250 Hz</th> <th>500 Hz</th> <th>1000 Hz</th> <th>2000Hz</th> <th>4000 Hz</th> <th>NRC</th> <th>ASTM C423</th> </tr> </thead> <tbody> <tr> <td>2,5"</td> <td>0,34</td> <td>0,76</td> <td>1,12</td> <td>1,05</td> <td>1,04</td> <td>1,04</td> <td>1</td> <td></td> </tr> <tr> <td>3,5"</td> <td>0,56</td> <td>0,99</td> <td>1,17</td> <td>1,04</td> <td>1,05</td> <td>1,05</td> <td>1,05</td> <td></td> </tr> <tr> <td>6"</td> <td>1,17</td> <td>1,2</td> <td>1,16</td> <td>1,08</td> <td>1,08</td> <td>1,07</td> <td>1,15</td> <td></td> </tr> </tbody> </table>	Thickness	125 Hz	250 Hz	500 Hz	1000 Hz	2000Hz	4000 Hz	NRC	ASTM C423	2,5"	0,34	0,76	1,12	1,05	1,04	1,04	1		3,5"	0,56	0,99	1,17	1,04	1,05	1,05	1,05		6"	1,17	1,2	1,16	1,08	1,08	1,07	1,15		
Thickness	125 Hz	250 Hz	500 Hz	1000 Hz	2000Hz	4000 Hz	NRC	ASTM C423																														
2,5"	0,34	0,76	1,12	1,05	1,04	1,04	1																															
3,5"	0,56	0,99	1,17	1,04	1,05	1,05	1,05																															
6"	1,17	1,2	1,16	1,08	1,08	1,07	1,15																															

Revisé 04-01-16  
Remplace 04-08-13

\*Répertoire Normatif Édition 1995\* \*\*Répertoire Normatif Édition 2004. Comme ROXUL Inc. n'a aucun contrôle sur la conception de l'installation, la main-d'œuvre, les matériaux accessoires ou les conditions de pose, elle ne peut garantir l'efficacité ou le résultat des installations contenant des produits ROXUL Inc. La responsabilité de ROXUL Inc. et les recours possibles sont limités par les conditions générales de vente. La présente garantie limitée a préséance sur toute autre garantie expresse ou implicite, y compris les garanties de qualité marchande et d'adéquation à un usage particulier.



8024 Esquesing Line, Milton, ON L9T 6W3  
Tél: 800-265-6878 • Fax: 800-991-0110  
[rockwool.com](http://rockwool.com)

Retour aux applications commerciales





# Applications résidentielles

## **COMFORTBATT®**

Brochure isolant thermique

## **COMFORTBATT®**

Fiche d'information techniques

## **SAFE'n'SOUND®**

Brochure isolant résistant au feu et insonorisant

## **SAFE'n'SOUND®**

Fiche d'information techniques

## **ROXUL SAFE™ 45**

Fiche d'information techniques paroi coupe-feu pour immeubles d'habitation

## **COMFORTBOARD™ 80**

Fiche d'information techniques isolant continu



Cliquez sur l'une des brochures ou fiches d'information techniques ci-dessus pour accéder le document

Visitez le [www.rockwool.com](http://www.rockwool.com) pour accéder à notre documentation.



# COMFORTBATT<sup>MD</sup>

Isolant thermique en matelas pour la construction résidentielle et commerciale



## L'isolant ROCKWOOL contribue à une performance supérieure de l'enveloppe du bâtiment



COMFORTBATT™ de ROCKWOOL est un isolant en matelas semi-rigide, conçu expressément pour être utilisé dans les applications extérieures de montants en bois et en acier dans la construction résidentielle et commerciale. Fabriqué à partir de roche naturelle et de scories recyclées, l'isolant haute densité de laine de roche ROCKWOOL s'ajuste de façon serrée dans les vides de mur et ne s'affaisse pas au fil du temps. Il offre également une performance acoustique supérieure aux systèmes de murs et aux planchers et peut être utilisé dans les applications acoustiques exigées par le code du bâtiment.



### Isolant résistant au feu pour les systèmes de murs – ne brûle pas et ne dégage pas de fumée

L'isolant de laine de roche COMFORTBATT de ROCKWOOL est incombustible, comme déterminé par les normes ASTM E 136 et CAN4-S114. Il ne dégage pas de fumée et ne favorise pas la propagation des flammes, même quand il est exposé directement au feu, contrairement aux autres matériaux isolants sur le marché.

- Point de fusion très élevé de 1177°C (2150°F)
- Ne dégage ni fumée ni gaz toxique advenant un feu
- Excellente barrière contre la propagation des flammes pour aider à protéger les occupants et à réduire les dommages à la propriété
- Le risque que l'isolant prenne feu accidentellement lors de l'installation est éliminé.
- Excellente protection contre le feu passif. COMFORTBATT™ ajoute jusqu'à 15 minutes de protection additionnelles contre le feu quand il est utilisé dans les murs.

Réaction au feu		
CAN/ULC-S702-09	Isolant thermique de laine minérale pour bâtiments	Type 1, conforme
CAN4-S114	Détermination de non combustibilité	Non combustible
ASTM E 136	Détermination de non combustibilité	Non combustible
CAN/ULC S102	Caractéristiques de brûlage en surface	Propagation des flammes = 0 Dégagement de fumées = 0
ASTM E 84	Caractéristiques de brûlage en surface	Propagation des flammes = 0 Dégagement de fumées = 0
NBC 2010, Article 9.25.2.2	Matériaux isolants	Conforme
CCMC Evaluation Listing	Répertoire normatif 07212 : Isolant en matelas de laine minérale	12018-L



Le Bureau d'assurance du Canada (BAC) cite la norme NFPA 285 : la méthode du test de résistance au feu visant à évaluer les propriétés de propagation des flammes pour les assemblages de murs non porteurs contenant des composantes combustibles a incité plusieurs fabricants de systèmes de murs à écran pare-pluie à effectuer des essais sur l'isolant ROCKWOOL utilisé pour les vides de mur. L'utilisation de mousse isolante de polyuréthane pulvérisée (SPUF) ne permet pas aux fabricants de murs écran pare-pluie de répondre à cette exigence.

## Questions de performance

### Gestion de l'humidité dans les murs

Selon le code du bâtiment et l'emplacement géographique du bâtiment, la pose d'un pare-vapeur pourrait être exigée lors de l'isolation des vides de mur extérieurs. L'utilisation d'un pare-vapeur limite la quantité de vapeur d'eau qui transite vers le mur extérieur, ce qui réduit la condensation dans l'assemblage mural. COMFORTBATT™ de ROCKWOOL n'absorbe ni ne retient l'eau, advenant que de l'humidité pénètre dans l'assemblage mural.

Quand un matériau isolant comme la fibre de verre est mouillé, il peut absorber de l'humidité, ce qui en réduit la valeur R et cause un affaissement dans le vide de mur. De plus, le risque de croissance de moisissures dans l'isolant augmente. COMFORTBATT™ est fabriqué à partir de roche inorganique qui ne favorise ni la croissance de moisissures ni celle de champignons, même quand il est exposé à de l'humidité. De plus, COMFORTBATT est perméable à la vapeur, ce qui signifie qu'il n'absorbe pas l'eau; advenant qu'il soit mouillé, il sèche et conserve sa valeur R.

Conformité et spécification – 32 kg/m³ (2 lb/pi³)		
R14/15	89 mm	2,8 kg/m²
R22/23	150 mm	4,8 kg/m²
R28/30	184 mm	5,9 kg/m²
R32	203 mm	6,5 kg/m²
Densité	ASTM C 612-00 - 32 kg/m³ (2 lb/pi³)	
Feu	CAN/ULC = 102 Caractéristiques de brûlage en surface Propagation des flammes = 0 Dégagement de fumées = 0	
Résistance à l'humidité	ASTM C 1104 Sorption de l'humidité 0,03 %	

Les études ont démontré que les assemblages muraux comportant des vides peuvent afficher jusqu'à 35 % de pertes de leur valeur R. Grâce à leur plus forte densité, les isolants en matelas COMFORTBATT de ROCKWOOL sont plus faciles à tailler de façon précise, offrant ainsi un ajustement sans vide.

### Un meilleur ajustement signifie une meilleure performance de l'assemblage mural

Pour s'assurer d'obtenir la valeur R désirée, l'isolant en matelas dans les cavités de mur des montants en bois et en acier doit être ajusté très serré, surtout autour des boîtes électriques, du câblage et de la tuyauterie où les vides sont les plus fréquents.

L'isolant COMFORTBATT de ROCKWOOL est un peu plus épais afin d'assurer un ajustement serré dans la cavité murale. Les matelas restent en place et donnent le même rendement, qu'ils soient appliqués à l'horizontale, à la verticale, en pente ou au plafond.

Grâce à sa bordure flexible unique, l'isolant en matelas semi-rigide COMFORTBATT de ROCKWOOL se comprime et se relâche entre les montants et les solives, éliminant ainsi tout affaissement et épousant les vides entre les montants en bois non standards.

Ce matelas à plus forte densité réduit la circulation de l'air à l'intérieur de la cavité murale, ce qui réduit les pertes convectives. Le mur thermique offre, par conséquent, une meilleure performance et un meilleur confort.



L'isolant ROCKWOOL™ se taille rapidement et avec précision à l'aide d'un couteau dentelé, comme un couteau à pain, de manière à offrir un ajustement optimal autour de la tuyauterie, des boîtes électriques, du câblage, des conduits et entre les montants et les solives dont la largeur n'est pas standard.



## Votre zone de climat et les exigences du code du bâtiment

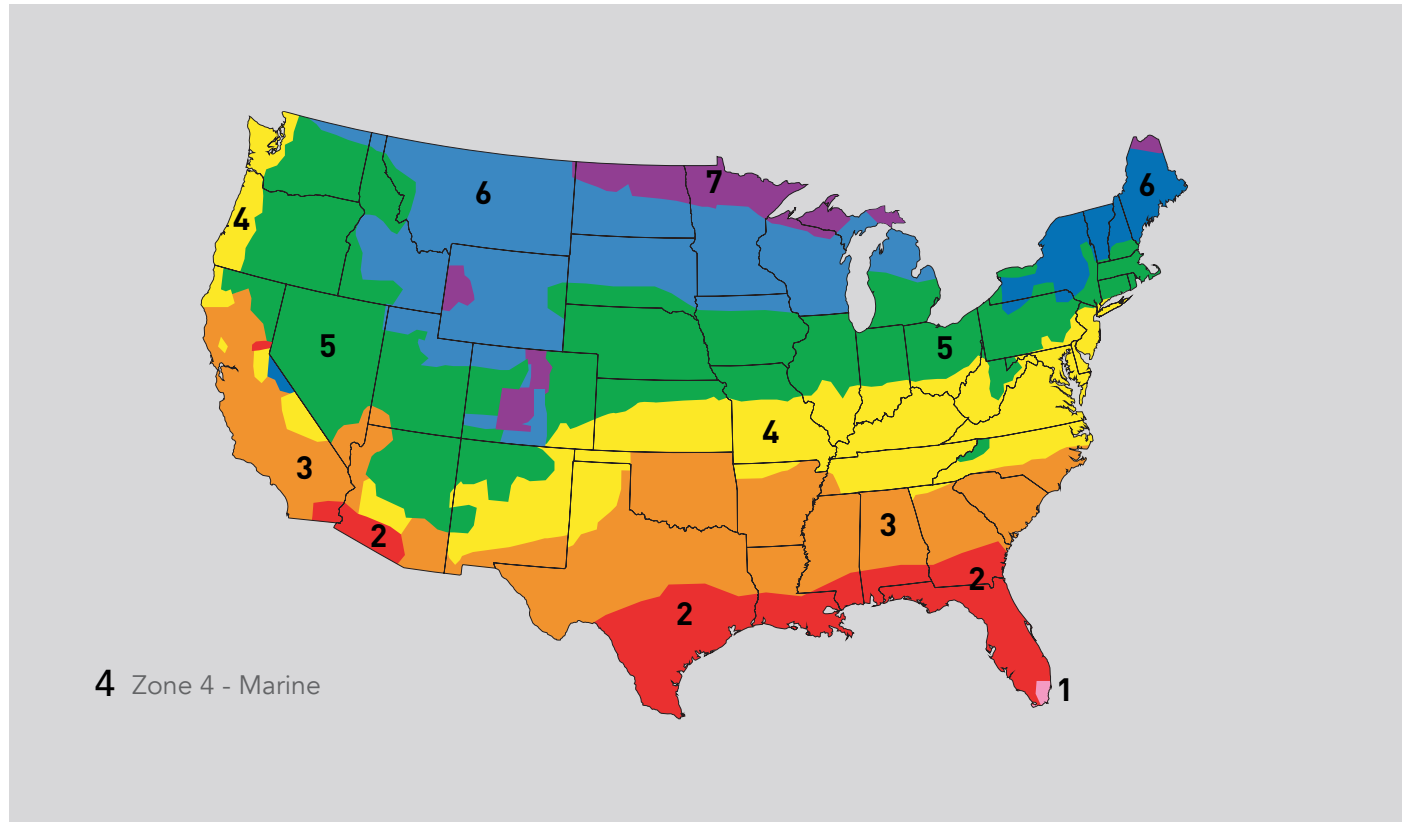

Dans les États du nord des États-Unis et au Canada, le code du bâtiment exige la plupart du temps la pose d'un pare-vapeur sur la face chaude de l'isolant. La pose d'un pare-vapeur dans les régions nordiques contribue à réduire la diffusion de l'humidité à travers le mur et la cloison sèche.

Les pare-vapeur ont différents niveaux de perméabilité. Selon votre code du bâtiment, il se peut que vous deviez poser une couche de pare-vapeur ayant une perméabilité spécifique. Au Canada et dans certains États du nord des États-Unis, on utilise couramment une feuille de polyéthylène de 6 mil. Il faut toutefois consulter son code du bâtiment local.

### L'ASHRAE – les exigences en matière de valeur R

L'American Society of Heating, Refrigerating and Air Conditioning Engineers (ASHRAE) est une société internationale de techniciens qui partagent leurs connaissances avec l'industrie de la construction sur le chauffage, la ventilation, la climatisation et la réfrigération. Cette société a créé la norme de conservation de l'énergie ASHRAE 90.1 qui fournit les exigences minimales pour des bâtiments éconergétiques.

Cette norme, ou une autre norme équivalente, est appliquée dans plusieurs états américains en ce qui concerne les bâtiments commerciaux, gouvernementaux et résidentiels ainsi que les immeubles de grande hauteur. Au Canada, la norme équivalente est celle du Code national du bâtiment, à la section A-5.3.1.2, en ce qui a trait à la condensation et la conservation d'énergie.

### Carte des zones climatiques de l'ASHRAE (ci-dessus)

Chaque agence de notation a sa propre carte qui divise les régions en zones thermiques ou climatiques afin d'adapter les codes et les normes aux besoins de chaque région.

Dans les zones 1, 2, 3 et 4 (sauf la zone 4 marine), il n'y a aucune exigence en matière de pare-vapeur sur la face intérieure des murs et planchers isolés, alors que dans les États du Nord, un pare-vapeur est obligatoire dans la plupart des cas.

## Mis au point expressément pour être utilisé dans toutes les applications thermiques résidentielles

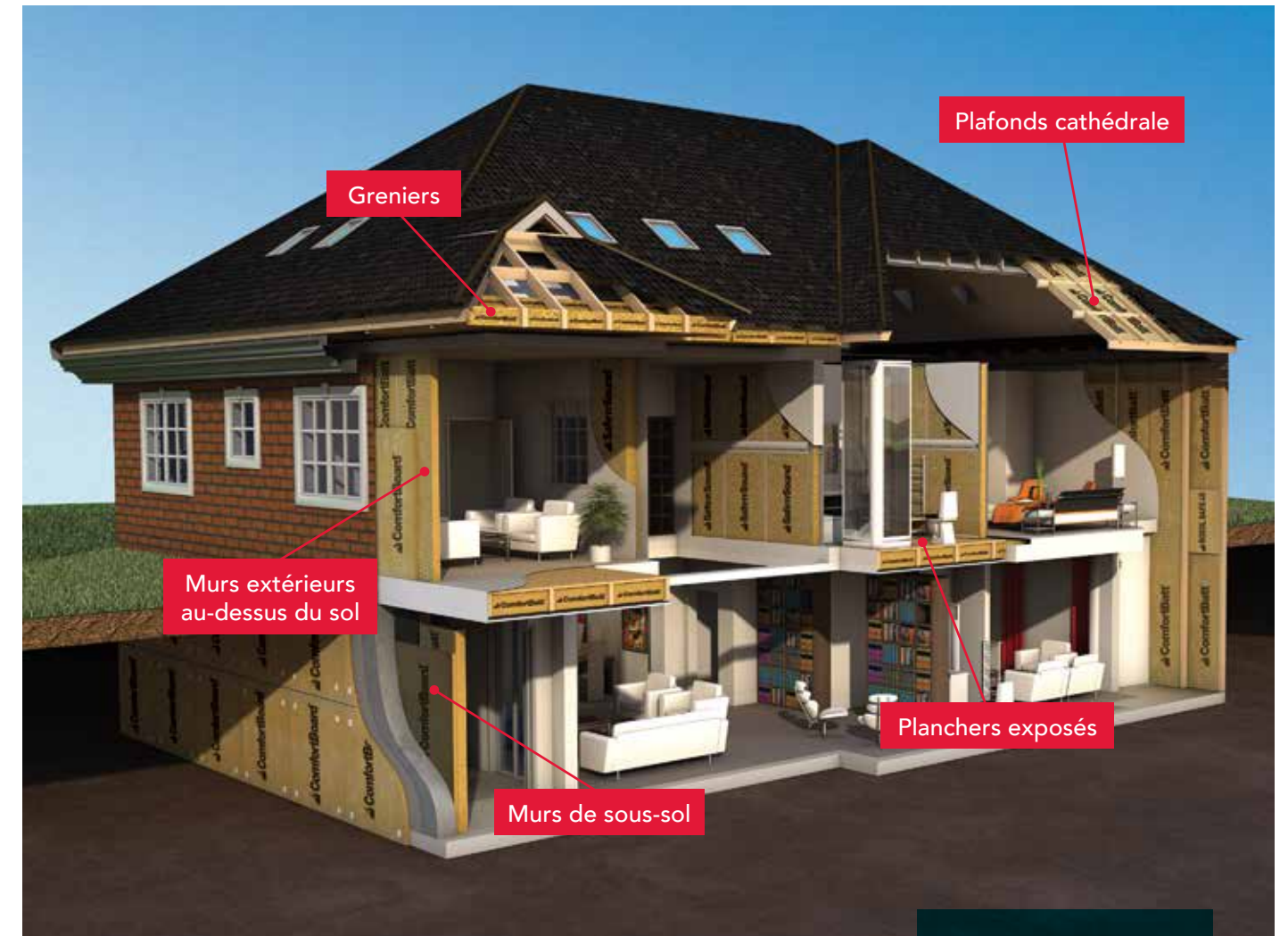

### Des avantages environnementaux qui vont au-delà des bâtiments résidentiels

Le GREENGUARD Environmental Institute (GEI) est un organisme à but non lucratif qui encadre les normes GREENGUARD<sup>®</sup> GOLD. Sa mission est de protéger la santé et la qualité de vie des humains au moyen de programmes qui améliorent l'air intérieur que les gens respirent. La certification GREENGUARD<sup>®</sup> GOLD (anciennement la certification GREENGUARD Children & Schools) offre des critères de certification plus rigoureux, car elle estime que les facteurs de sécurité doivent prendre en compte les individus sensibles (comme les enfants et les personnes âgées); de plus, cette certification veille à ce qu'un produit soit acceptable pour être utilisé dans des environnements comme les écoles et les établissements de santé. Les produits COMFORTBATT<sup>™</sup> de ROCKWOOL sont certifiés par cette norme et sont reconnus par le programme LEED<sup>™</sup> Green Building Council des États-Unis.



## Applications idéales pour l'isolant COMFORTBATT<sup>MD</sup>

La forte densité de l'isolant COMFORTBATT<sup>MD</sup> de ROCKWOOL assure un ajustement serré dans le vide de mur. Remarque : la pose d'un pare-vapeur peut être exigée dans l'assemblage mural selon l'emplacement géographique du bâtiment.

### Assemblage mural résidentiel utilisant COMFORTBATT

(présenté de l'extérieur vers l'intérieur)

- 1 Bardage
- 2 Pare-air
- 3 Revêtement primaire
- 4 Montants en bois 2 po x 6 po
- 5 COMFORTBATT 5,5 po
- 6 Pare-vapeur\*
- 7 Gypse

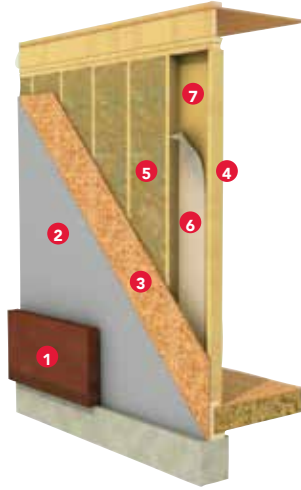

En plus des applications résidentielles, l'isolant COMFORTBATT de ROCKWOOL constitue la composante idéale du système de vide de mur BEDRTM

### Composantes du mur BEDR

(présenté ici de l'extérieur vers l'intérieur)

- 1 Bardage en terre cuite
- 2 Vide d'air de 1 po (minimum 1/2 po)
- 3 Isolant CAVITYROCK<sup>MD</sup> MD de 1 à 2 po (R4,2-R8,4) ou CAVITYROCK<sup>MD</sup> DD de 2,5 à 5 po (R10,75-R21,5)
- 4 Pare-air perméable
- 5 Panneau de gypse extérieur
- 6 Montant en acier de 3,5 po ou de 6 po
- 7 Isolant COMFORTBATT de 3,5 po ou 6 po
- 8 Pare-vapeur\*
- 9 Panneau de gypse de 5/8 po

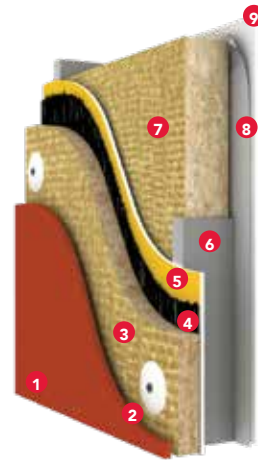

Pour isoler les greniers, utilisez deux couches de COMFORTBATT pour obtenir la valeur R requise. La couche inférieure doit être posée parallèlement aux solives et la couche supérieure, dans la direction opposée. Pour les greniers et les plafonds cathédrale, une seule couche de COMFORTBATT est nécessaire entre les fermes du toit.

### The COMFORTBATT<sup>MD</sup> Roof/Attic Assembly Assemblage du grenier/toit avec COMFORTBATT

(présentée de l'extérieur vers l'intérieur)

- 1 Bardeaux
- 2 Papier goudronné
- 3 Revêtement primaire
- 4 Fermes de toit de 2 po x 10 po
- 5 COMFORTBATT (R28/R30)
- 6 Solives de plafond
- 7 Deux couches de COMFORTBATT posées perpendiculairement (R22/R23 ou R28/R30)

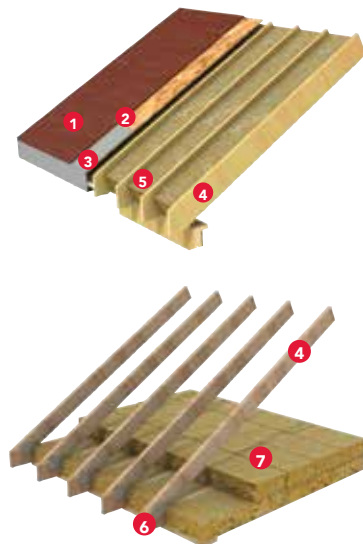

## Une gamme de produits COMFORTBATT<sup>MD</sup> pour répondre à toutes vos exigences en matière de construction.

Valeur R	Disponible au Canada	Disponible aux États-Unis	Valeur RSI	Type de poteau/solive	Épaisseur	Largeur	Longueur	Superficie en pi <sup>2</sup> (par sac)
Wood Stud								
R14	✓	✗	2,47	Wood	3,5 po	15,25 po	47 po	59,7
R14	✓	✗	2,47	Wood	3,5 po	23 po	47 po	60,1
R15	✗	✓	2,64	Wood	3,5 po	15,25 po	47 po	59,7
R15	✗	✓	2,64	Wood	3,5 po	23 po	47 po	60,1
R22	✓	✗	3,87	Wood	5,5 po	15,25 po	47 po	39,8
R22	✓	✗	3,87	Wood	5,5 po	23 po	47 po	37,5
R23	✗	✓	4,05	Wood	5,5 po	15,25 po	47 po	39,8
R23	✗	✓	4,05	Wood	5,5 po	23 po	47 po	37,5
R24	✓	✗	3,87	Wood	5,5 po	15 po	47 po	29,4
R24	✓	✗	3,87	Wood	5,5 po	22,75 po	47 po	29,7
R28	✓	✗	4,92	Wood	7,25 po	15,25 po	47 po	29,9
R28	✓	✗	4,92	Wood	7,25 po	23 po	47 po	30,7
R30	✗	✓	5,28	Wood	7,25 po	15,25 po	47 po	29,9
R30	✗	✓	5,28	Wood	7,25 po	23 po	47 po	30,7
R32	✓	✗	5,64	Wood	8 po	15,25 po	47 po	29,9
R32	✓	✗	5,64	Wood	8 po	23 po	47 po	30,0
Steel Stud								
R10	✓	✓	1,76	Steel	2,5 po	16,25 po	48 po	86,7
R14	✓	✗	2,47	Steel	3,5 po	16,25 po	48 po	65,0
R14	✓	✗	2,47	Steel	3,5 po	24,25 po	48 po	64,7
R15	✗	✓	2,64	Steel	3,5 po	16,25 po	48 po	65
R15	✗	✓	2,64	Steel	3,5 po	24,25 po	48 po	64,7
R22,5	✓	✓	3,96	Steel	6,0 po	16,25 po	48 po	43,3
R22,5	✓	✓	3,96	Steel	6,0 po	24,25 po	48 po	40,4
R24	✓	✓	4,22	Steel	6,0 po	16,25 po	48 po	43,3
R24	✓	✓	4,22	Steel	6,0 po	24,25 po	48 po	40,4

\*Vérifiez auprès de votre code du bâtiment local pour plus d'information sur l'utilisation d'un pare-vapeur approuvé.



Chez le ROCKWOOL Group, nous sommes engagés à enrichir la vie de chaque personne qui a recours à nos solutions. Notre expertise est parfaitement à la hauteur pour s'attaquer à nombre des plus grands défis de durabilité et de développement d'aujourd'hui, dont la consommation de l'énergie, la pollution sonore, la résistance au feu, la pénurie d'eau et les inondations. Notre gamme de produits reflète la diversité des besoins du monde entier tout en aidant nos intervenants à réduire leur empreinte carbone.

La laine de roche est un matériau polyvalent qui constitue la base de toutes nos entreprises. Grâce à environ 10 500 collègues passionnés dans plus de 38 pays, nous sommes le chef de file mondial en solutions fondées sur la laine de roche, que ce soit pour l'isolation de bâtiments, l'insonorisation de plafonds, les systèmes de revêtement extérieur, les solutions en matière d'horticulture, les fibres synthétiques destinées à un usage industriel, l'isolation pour l'industrie de la transformation et pour les industries navales et côtières.

AFB<sup>MD</sup>, CAVITYROCK<sup>MD</sup>, COMFORTBATT<sup>MD</sup>, CONROCK<sup>MD</sup>, CURTAINROCK<sup>MD</sup>, ROCKBOARD<sup>MD</sup>, TOPROCK<sup>MD</sup>, MONOBOARD<sup>MD</sup> et ROXUL<sup>MD</sup> sont des marques de commerce déposées du ROCKWOOL Group aux États-Unis et de ROXUL Inc. au Canada.

ROCKWOOL<sup>MC</sup>, COMFORTBOARD<sup>MC</sup>, ABROCK<sup>MC</sup>, ROXUL SAFE<sup>MC</sup>, ROCKWOOL PLUS<sup>MC</sup> et AFB evo<sup>MC</sup> sont des marques de commerce du groupe ROCKWOOL aux États-Unis et de ROXUL Inc. au Canada.

SAFE'n'SOUND<sup>MD</sup> est une marque de commerce déposée et utilisée sous licence par Masonite Inc.



**ROCKWOOL**  
8024 Esquesing Line  
Milton, ON L9T 6W3  
Tél: 1 800 265 6878  
rockwool.com

Retour aux applications résidentielles



# COMFORTBATT<sup>MD</sup>

Panneau isolant semi-rigide pour une protection thermique

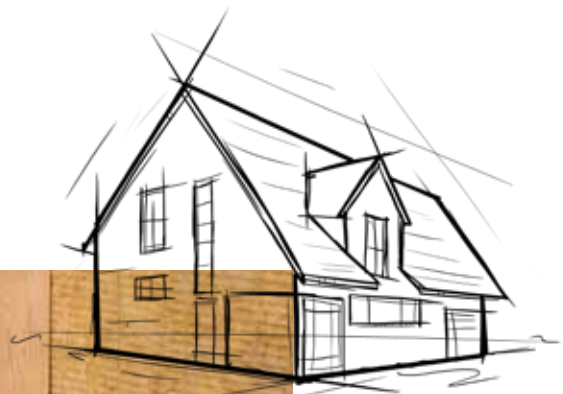

ROCKWOOL COMFORTBATT<sup>MC</sup> est un panneau isolant semi-rigide en laine de roche, conçu pour une utilisation extérieure, dans les immeubles neufs et les rénovations de bâtiments à charpente en bois et en acier.

Il présente une bordure flexible unique qui se comprime lors de l'insertion, puis reprend du volume contre la charpente pour remplir complètement l'espace. Cette flexibilité assure l'atteinte et le maintien de la valeur « R » attendue.

Non combustible et résistant au feu, COMFORTBATT<sup>MD</sup> ne développe aucune fumée toxique et ne propage pas les flammes, même lorsqu'exposé directement à celles-ci. Il offre aussi une résistance à l'eau et à la moisissure et une excellente absorption du bruit.

COMFORTBATT<sup>MD</sup> est une excellente façon d'améliorer l'efficacité énergétique d'une maison. Il est certifié GREENGUARD Gold et contribue à offrir un environnement intérieur sain.

Apprenez-en davantage en visitant [rockwool.com](http://rockwool.com)

## Ajustement facile

Facile à découper pour placer autour des tuyaux, boîtes électriques et gaines, et entre les montants et solives.



# COMFORTBATT<sup>MD</sup>

Isolant thermique

Fiche d'information technique

Isolant en metelas 07210\*  
Isolants en metelas 07 21 16\*\*

L'isolant de laine de roche COMFORTBATT<sup>MD</sup> de ROCKWOOL été conçu pour servir d'isolant thermique pour les constructions en ossatures de bois et d'acier.

	Performance	Les normes d'essai												
Conformité et rendement	Isolation thermique de fibre minérale, pour bâtiments, Type I Conforme	CAN/ULC S702												
Comportement au feu	Propagation de la flamme = 0, Pouvoir fumigène = 0 Essai d'incombustibilité - Incombustible	CAN/ULC S102 CAN/ULC S114												
Masse volumique	> 2 lbs/ft <sup>3</sup> (>32 kgs/m <sup>3</sup> )	ASTM C167												
Résistance thermique	<table border="1"><thead><tr><th>Montants de bois</th><th>Montants d'acier</th></tr></thead><tbody><tr><td>R 14 (RSI 2.47) - épaisseur 3.5" (89mm)</td><td>R 10 (RSI 1.76) - épaisseur 2.5" (64mm)</td></tr><tr><td>R 22 (RSI 3.87) - épaisseur 5.5" (140mm)</td><td>R 14 (RSI 2.47) - épaisseur 3.5" (89mm)</td></tr><tr><td>R 24 (RSI 4.23) - épaisseur 5.5" (140mm)</td><td>R 22.5 (RSI 3.96) - épaisseur 6" (152mm)</td></tr><tr><td>R 28 (RSI 4.93) - épaisseur 7.25" (184 mm)</td><td>R 24 (RSI 4.23) - épaisseur 6" (152mm)</td></tr><tr><td>R 32 (RSI 5.64) - épaisseur 8" (203 mm)</td><td></td></tr></tbody></table>	Montants de bois	Montants d'acier	R 14 (RSI 2.47) - épaisseur 3.5" (89mm)	R 10 (RSI 1.76) - épaisseur 2.5" (64mm)	R 22 (RSI 3.87) - épaisseur 5.5" (140mm)	R 14 (RSI 2.47) - épaisseur 3.5" (89mm)	R 24 (RSI 4.23) - épaisseur 5.5" (140mm)	R 22.5 (RSI 3.96) - épaisseur 6" (152mm)	R 28 (RSI 4.93) - épaisseur 7.25" (184 mm)	R 24 (RSI 4.23) - épaisseur 6" (152mm)	R 32 (RSI 5.64) - épaisseur 8" (203 mm)		ASTM C518
Montants de bois	Montants d'acier													
R 14 (RSI 2.47) - épaisseur 3.5" (89mm)	R 10 (RSI 1.76) - épaisseur 2.5" (64mm)													
R 22 (RSI 3.87) - épaisseur 5.5" (140mm)	R 14 (RSI 2.47) - épaisseur 3.5" (89mm)													
R 24 (RSI 4.23) - épaisseur 5.5" (140mm)	R 22.5 (RSI 3.96) - épaisseur 6" (152mm)													
R 28 (RSI 4.93) - épaisseur 7.25" (184 mm)	R 24 (RSI 4.23) - épaisseur 6" (152mm)													
R 32 (RSI 5.64) - épaisseur 8" (203 mm)														
Dimensions	Montants de bois 16" (406mm): 15.25" x 47" (387mm x 1194mm) Montants de bois 24" (610mm): 23" x 47" (584mm x 1194mm) Montants d'acier 16" (406mm): 16.25" x 48" (413mm x 1219mm) Montants d'acier 24" (610mm): 24.25" x 48" (616mm x 1219mm)													



Revisé 01-01-18  
Remplace 08-23-17

\*Répertoire Normatif Édition 1995\* \*\*Répertoire Normatif Édition 2004. Comme ROCKWOOL n'a aucun contrôle sur la conception de l'installation, la main-d'œuvre, les matériaux accessoires ou les conditions de pose, elle ne peut garantir l'efficacité ou le résultat des installations contenant des produits ROCKWOOL. La responsabilité de ROCKWOOL et les recours possibles sont limités par les conditions générales de vente. La présente garantie limitée a préséance sur toute autre garantie expresse ou implicite, y compris les garanties de qualité marchande et d'adéquation à un usage particulier.





## SAFE'N'SOUND<sup>MD</sup>

Isolant résistant au feu et insonorisant pour les cloisons intérieures et les planchers





## L'isolant en matelas qui fait obstacle au feu et au bruit.

SAFE'N'SOUND<sup>MD</sup> de ROCKWOOL est un isolant en matelas conçu expressément pour être appliqué sur les murs intérieurs, les planchers et les plafonds. Cet isolant de laine de roche est fabriqué à partir de roche naturelle et de matières recyclées, ce qui en fait un produit écologique offrant des propriétés acoustiques et anti-feu supérieures et, par le fait même, un foyer plus confortable et plus sécuritaire.

SAFE'N'SOUND ayant été conçu pour être utilisé dans les applications intérieures et non comme isolant thermique, il offre donc des propriétés anti-feu ainsi que des propriétés insonorisantes. De façon générale, la laine de roche est dotée d'excellentes cotes au feu : en effet, parce qu'elle ne brûle pas, elle peut procurer ces quelques minutes additionnelles si précieuses permettant l'évacuation des occupants en cas d'incendie.

### Résistant à l'eau et ne favorisant pas la croissance de moisissures

- L'isolant SAFE'N'SOUND<sup>MD</sup> de ROCKWOOL résiste à l'eau, à la pourriture et à la moisissure; il ne favorise pas la croissance bactérienne.
- Il contribue à rendre l'environnement intérieur plus sain.
- Il est doté de la certification Greenguard<sup>MD</sup>, avec la cote la plus élevée en ce qui concerne la qualité d'air



### Sa résistance au feu rend votre foyer plus sécuritaire

- Grâce à sa combinaison de roche naturelle et de matières recyclées, l'isolant ROCKWOOL est un excellent pare-feu.
- Il ne dégage pas de fumée et ne favorise pas la propagation des flammes, même quand il est exposé directement au feu.
- Il peut résister à des températures jusqu'à 1177°C (2150°F), ce qui donne aux occupants ces quelques minutes si précieuses pour s'échapper en cas d'incendie.



### Une densité plus élevée signifie un ajustement plus serré

- Les matelas SAFE'N'SOUND<sup>MD</sup> de ROCKWOOL sont faciles à découper à l'aide d'un couteau dentelé (comme un couteau à pain).
- Les coupes franches et droites offrent un ajustement optimal autour des boîtes électriques, du câblage et des tuyaux, réduisant ainsi le débit d'air au minimum.
- Parce qu'il s'ajuste de façon très serrée entre les montants, l'isolant ROCKWOOL remplit complètement le vide de mur, ce qui l'empêche de s'affaisser – à la différence des produits des concurrents.



SAFE'N'SOUND<sup>MD</sup> de ROCKWOOL constitue une excellente barrière acoustique qui absorbe efficacement les sons; les studios d'enregistrement le préfèrent aux autres produits isolants.



## Assemblages types pour SAFE'N'SOUND<sup>MD</sup> dede ROCKWOOL



### Mur intérieur à simple colombage (Montants en bois – Entraxes de 16 po)

Matériaux utilisés : SAFE'N'SOUND<sup>MD</sup> de ROCKWOOL, cloison sèche de 5/8 po (type X) et profilés souples à 16 po de distance. Vous obtenez :

- Classement au feu de 1 heure
- Classe transmission sonore (STC) de 45

### Composantes de mur SAFE'N'SOUND<sup>MD</sup>

(présentées de l'extérieur vers l'intérieur)

1. Cloison sèche de 5/8 po (type X)
2. SAFE'N'SOUND (3 po)
3. Profilé souple
4. Panneau de gypse de 5/8 po (type X)

### Plafond/plancher intérieurs (Solives de 2 x 10 avec entraxes de 16 po)

Matériaux utilisés : SAFE'N'SOUND de ROCKWOOL, cloison sèche de 5/8 po (type X) et profilés souples à 24 po de distance. Vous obtenez :

- Classement au feu de 30 minutes
- Classe de transmission sonore (STC) de 50

### SAFE'n'SOUND<sup>MD</sup> Ceiling/Floor Components

(présentées du haut au bas)

1. Plancher de contreplaqué
2. Vide d'air
3. Deux couches de SAFE'N'SOUND
4. Profilé souple
5. Panneau de gypse



### Contrôle acoustique, pour un foyer plus paisible

- L'isolant SAFE'N'SOUND<sup>MD</sup> se pose dans les murs intérieurs entre les pièces et dans les plafonds entre les étages.
- Cet isolant offre une absorption sonore supérieure des basses fréquences, lesquelles sont les plus difficiles à bloquer.
- Les matelas à plus forte densité réduisent la circulation de l'air de façon plus efficace et, par le fait même, la transmission sonore.
- Parmi les applications résidentielles types, on trouve les cinémas maison, les sous-sols (plafonds), les bureaux à domicile, les salles de lavage, les salles de bain et les salles de fournaise.



Parce qu'il est résistant au feu, l'isolant SAFE'N'SOUND<sup>MD</sup> est facile à vendre. Parce qu'il ne brûle pas SAFE'N'SOUND peut retarder la propagation des flammes et offrir ainsi une sécurité plus grande.

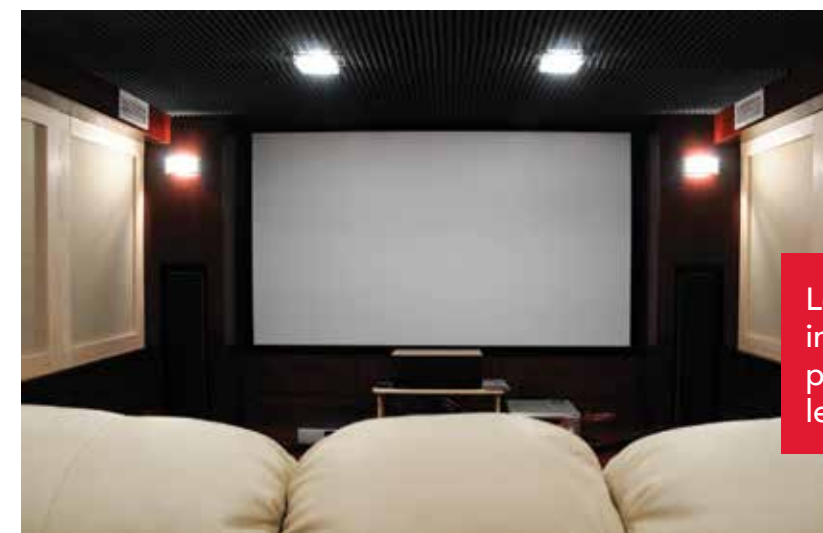

Le système de cloison et de plancher intérieur SAFE'N'SOUND<sup>MD</sup> est idéal pour la rénovation résidentielle, comme les salles de cinéma maison.



## Spécifiez SAFE'N'SOUND<sup>MD</sup> de ROCKWOOL pour toutes les résidences

### La vie à la maison a changé et atténuer le bruit n'a jamais été aussi important.

Il y a plus de bruit à la maison qu'auparavant. Les téléviseurs, les cinémas maison, les ordinateurs et les jeux vidéos se font entendre de pratiquement toutes les pièces de la maison. Les cellulaires de la famille sonnent constamment. Plus de gens travaillent à partir de leur bureau à domicile et l'aménagement d'une salle de divertissement est maintenant chose courante.

De plus en plus, un atténuateur de bruit est un incontournable pour tout foyer moderne. Offrir SAFE'N'SOUND<sup>MD</sup> de ROCKWOOL – l'isolant acoustique supérieur pour les murs intérieurs et les plafonds entre les étages – est une occasion idéale de générer des revenus.

### Donnez satisfaction à vos clients en créant un foyer plus paisible.

N'attendez pas que vos acheteurs vous demandent comment rendre leur maison plus paisible, plus sécuritaire et plus confortable. Bâissez des maisons qui résistent au bruit et au feu, avec l'aide de SAFE'N'SOUND de ROCKWOOL.

À la différence des autres isolants, SAFE'N'SOUND de ROCKWOOL offre une absorption acoustique plus élevée des basses fréquences.



### SAFE'N'SOUND<sup>MD</sup> de ROCKWOOL et GREENGUARD<sup>MD</sup> GOLD

Le GREENGUARD Environmental Institute (GEI) est un organisme à but non lucratif qui contrôle les normes GREENGUARD GOLD. Sa mission est de protéger la santé et la qualité de vie des humains au moyen de programmes qui améliorent l'air intérieur que les gens respirent. La certification GREENGUARD<sup>MD</sup> GOLD (anciennement la certification GREENGUARD Children & Schools) offre des critères de certification plus rigoureux, car elle estime que les facteurs de sécurité doivent prendre en compte les individus sensibles (comme les enfants et les personnes âgées); de plus, cette certification veille à ce qu'un produit soit acceptable pour être utilisé dans des environnements comme les écoles et les établissements de santé. Les produits SAFE'N'SOUND<sup>MD</sup> de ROCKWOOL sont certifiés par cette norme et sont reconnus par le programme LEED<sup>MD</sup> Green Building Council des États-Unis.

### Conformité et performance

Description du système	Classe de transmission sonore	Résistance au feu
Panneaux de gypse de 5/8 po Montants d'acier de 3 5/8 po espacés sur des entraxes de 24 po SAFE'N'SOUND <sup>MD</sup> de ROCKWOOL	52	1 heure

Les résultats ci-dessus proviennent d'essais effectués en utilisant des panneaux de gypse de type X. Pour d'autres conceptions, veuillez communiquer avec les services techniques de ROCKWOOL.

### Performance acoustique

ASTM C423  
CO-EFFICIENTS AT FREQUENCIES

System Description	Thickness	125 Hz	250 Hz	500 Hz	1000 Hz	2000 Hz	4000 Hz	NRC
ROCKWOOL SAFE'N'SOUND <sup>MD</sup>	3 po	0,52	0,96	1,18	1,07	1,05	1,05	1,05

### Conformité et performance

CAN/ULC-S702-09	Isolant thermique de fibre minérale pour bâtiments	Type 1, conforme
ASTM C 665	Isolant thermique en matelas de fibre minérale	Type 1, conforme
CAN4-S114	Détermination de non combustibilité	Non combustible
ASTM E 136	Caractéristiques de brûlage en surface	Non combustible
CAN/ULC S102	Caractéristiques de brûlage en surface	Propagation des flammes = 0 Dégagement de fumées = 0
ASTM E 84 (UL 723)	Caractéristiques de brûlage en surface	Propagation des flammes = 0 Dégagement de fumées = 0
CAN/ULC S102	Résistance à la combustion lente	0.09 %

### Dimensions

Steel Stud	Wood Stud
76 mm x 413 mm x 1219 mm 3 po x 16,25 po x 48 po Avec bords flexibles	76 mm x 387 mm x 1194 mm 3 po x 15,25 po x 47 po Avec bords flexibles
76 mm x 616 mm x 1219 mm 3 po x 24,25 po x 48 po Avec bords flexibles	76 mm x 584 mm x 1194 mm 3 po x 23 po x 47 po Avec bords flexibles

### Densité

2,5 lb/pi <sup>3</sup>	40 kg/m <sup>3</sup>
------------------------	----------------------

ROCKWOOL fait figure de chef de file dans l'industrie de la construction grâce à ses produits durables et écologiques qui contiennent des matériaux inorganiques et naturels, fabriqués à partir de matières recyclées.



Chez le ROCKWOOL Group, nous sommes engagés à enrichir la vie de chaque personne qui a recours à nos solutions. Notre expertise est parfaitement à la hauteur pour s'attaquer à nombre des plus grands défis de durabilité et de développement d'aujourd'hui, dont la consommation de l'énergie, la pollution sonore, la résistance au feu, la pénurie d'eau et les inondations. Notre gamme de produits reflète la diversité des besoins du monde entier tout en aidant nos intervenants à réduire leur empreinte carbone.

La laine de roche est un matériau polyvalent qui constitue la base de toutes nos entreprises. Grâce à environ 10 500 collègues passionnés dans plus de 38 pays, nous sommes le chef de file mondial en solutions fondées sur la laine de roche, que ce soit pour l'isolation de bâtiments, l'insonorisation de plafonds, les systèmes de revêtement extérieur, les solutions en matière d'horticulture, les fibres synthétiques destinées à un usage industriel, l'isolation pour l'industrie de la transformation et pour les industries navales et côtières.

AFB<sup>MD</sup>, CAVITYROCK<sup>MD</sup>, COMFORTBATT<sup>MD</sup>, CONROCK<sup>MD</sup>, CURTAINROCK<sup>MD</sup>, ROCKBOARD<sup>MD</sup>, TOPROCK<sup>MD</sup>, MONOBOARD<sup>MD</sup> et ROXUL<sup>MD</sup> sont des marques de commerce déposées du ROCKWOOL Group aux États-Unis et de ROXUL Inc. au Canada.

ROCKWOOL<sup>MC</sup>, COMFORTBOARD<sup>MC</sup>, ABROCK<sup>MC</sup>, ROXUL SAFE<sup>MC</sup>, ROCKWOOL PLUS<sup>MC</sup> et AFB evo<sup>MC</sup> sont des marques de commerce du groupe ROCKWOOL aux États-Unis et de ROXUL Inc. au Canada.

SAFE'n'SOUND<sup>MD</sup> est une marque de commerce déposée et utilisée sous licence par Masonite Inc.



**ROCKWOOL**  
8024 Esquesing Line  
Milton, ON L9T 6W3  
Tél: 1 800 265 6878  
rockwool.com

Retour aux applications résidentielles



# SAFE'N'SOUND<sup>MD</sup>

Isolant d'insonorisation pour une protection contre les incendies

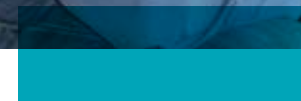
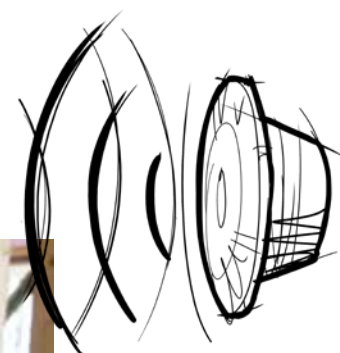

ROCKWOOL SAFE'N'SOUND<sup>MD</sup> est un isolant en laine de roche conçu pour une utilisation dans les cloisons intérieures des immeubles résidentiels, où une grande résistance au feu et un excellent rendement acoustique sont nécessaires.

Pouvant résister à des températures jusqu'à 1 177 °C (2 150 °F), SAFE'N'SOUND<sup>MD</sup> est non combustible, ne développe aucune fumée toxique et ne propage pas les flammes, même lorsqu'exposé directement à celles-ci. Lors d'incendie, il permet d'offrir du temps précieux pour assurer que les gens sont en lieu sûr et attendre l'arrivée des pompiers.

SAFE'N'SOUND<sup>MD</sup> présente d'excellentes capacités d'amortissement acoustique et s'installe facilement par friction dans les murs, les plafonds et les planchers. Il est certifié GREENGUARD Gold et contribue à offrir un environnement intérieur sain.

Apprenez-en davantage en visitant [rockwool.com](http://rockwool.com)

## Un espace paisible

La structure unique et à haute densité des fibres absorbe le son et réduit la transmission du bruit.



# SAFE'N'SOUND<sup>MD</sup>

Isolant résistant au feu et insonorisant

Fiche d'information technique  
Isolants acoustique en matelas 07210 & 09820\*  
Isolant acoustique en panneaux 09 81 16\*\*

L'isolant de laine de roche SAFE'N'SOUND<sup>MD</sup> de ROCKWOOL a été conçu pour les constructions en ossatures de bois et d'acier, là où une résistance au feu et une performance insonorisante supérieures sont requises

	Performance	Les normes d'essai	
Conformité et rendement	Isolant thermique de fibre minérale en matelas, Type I Conforme	ASTM C665	
	Isolation thermique de fibre minérale, pour bâtiments, Type I Conforme	CAN/ULC S702	
Comportement au feu	Propagation de la flamme = 0, Pouvoir fumigène = 0 Propagation de la flamme = 0, Pouvoir fumigène = 0 Essai d'incombustibilité - Incombustible Comportement des matériaux @ 750°C (1382°F) - Incombustible Résistance à la combustion lente - 0.09%	ASTM E84 (UL 723) CAN/ULC S102 CAN/ULC S114 ASTM E136 CAN/ULC S129	
Masse volumique	Réelle - 2.5 lbs/ft <sup>3</sup> (40 kgs/m <sup>3</sup> )	ASTM C167	
Épaisseur	3" (76mm)		
Dimensions	Montants de bois 16" (406mm): 15.25" x 47" (387mm x 1194mm) Montants de bois 24" (610mm): 23" x 47" (584mm x 1194mm) Montants d'acier 16" (406mm): 16.25" x 48" (413mm x 1219mm) Montants d'acier 24" (610mm): 24.25" x 48" (616mm x 1219mm)		
Test du système	Composition de l'assemblage	Indices de transmission sonore	Degré de résistance au feu
	Panneaux de gypse 15.9 mm (type x) Montants d'acier 92mm espacés de 610mm ROCKWOOL SAFE'N'SOUND <sup>MD</sup>	52	1 heure
	Panneaux de gypse 15.9 mm (type x) Montants en bois - Entraxes de 16 po ROCKWOOL SAFE'N'SOUND <sup>MD</sup> Profilé résilient	45	1 heure
	Solives de 2x10 avec entraxes de 16 po ROCKWOOL SAFE'N'SOUND <sup>MD</sup> Profilé résilient Panneaux de gypse 15.9 mm (type x)	50	30 minutes
Rendement acoustique	Épaisseur 3"	125 Hz 0.52 250 Hz 0.96 500 Hz 1.18 1000 Hz 1.07 2000Hz 1.05 4000 Hz 1.05 NRC 1.05	ASTM C423



Revisé 01-01-18  
Remplace 08-23-17

\*Répertoire Normatif Édition 1995\* \*\*Répertoire Normatif Édition 2004. Comme ROCKWOOL n'a aucun contrôle sur la conception de l'installation, la main-d'œuvre, les matériaux accessoires ou les conditions de pose, elle ne peut garantir l'efficacité ou le résultat des installations contenant des produits ROCKWOOL. La responsabilité de ROCKWOOL et les recours possibles sont limités par les conditions générales de vente. La présente garantie limitée a préséance sur toute autre garantie expresse ou implicite, y compris les garanties de qualité marchande et d'adéquation à un usage particulier.



# ROXUL SAFE<sup>MC</sup> 45

Isolant mural pour usage résidentiel



## ROXUL SAFE<sup>MC</sup> 45

Paroi coupe-feu pour immeubles d'habitation

Fiche d'information technique

Isolants en panneaux 07210\*

Isolants en panneaux 07 21 13\*\*

ROCKWOOL SAFE<sup>MC</sup> 45 est un panneau isolant de laine de roche, semi-rigide, servant de coupe-feu dans les vides de construction des habitations à logements multiples. Ce matériau est conforme aux exigences du code du bâtiment de 2006, section 9.10.16.3 (2).

	Performance	Les normes d'essai
Conformité et rendement	Isolant thermique de fibres minérales en blocs et en panneaux, Type IVA Isolation thermique de fibre minérale, pour bâtiments, Type I Conforme	ASTM C612 CAN/ULC S702
Comportement au feu	Propagation de la flamme = 0, Pouvoir fumigène = 0 Propagation de la flamme = 0, Pouvoir fumigène = 0 Essai d'incombustibilité - Incombustible Comportement des matériaux @ 750°C (1382°F) - Incombustible	ASTM E84 (UL 723) CAN/ULC S102 CAN/ULC S114 ASTM E136
Masse volumique	Réelle - 4.4 lbs/ft <sup>3</sup> (70 kgs/m <sup>3</sup> )	ASTM C303
Stabilité dimensionnelle	Rétrécissement linéaire - 0.35% @ 1200°F	ASTM C356
Résistance à la corrosion	Compatibilité avec l'acier inoxydable austénitique - À l'épreuve de la corrosion Corrosivité en présence d'acier - À l'épreuve de la corrosion	ASTM C795 ASTM C665
Résistance thermique	R-Value / inch @ 75°F      4.2 hr.ft <sup>2</sup> .F/Btu RSI value / 25.4mm @ 24°C      0.74 m <sup>2</sup> K/W	ASTM C518 (C177)
Résistance à l'humidité	Adsorption de l'humidité - 0.03% Résistance champignons de matériaux d'isolation - Réussi	ASTM C1104 ASTM C1338
Épaisseur Dimensions	1" (25.4mm) 16"x48" (406mm x 1219mm), 24"x48" (610mm x 1219mm)	

Revisé 01-01-18  
Remplace 01-01-16

\*Répertoire Normatif Édition 1995\* \*\*Répertoire Normatif Édition 2004. Comme ROCKWOOL n'a aucun contrôle sur la conception de l'installation, la main-d'œuvre, les matériaux accessoires ou les conditions de pose, elle ne peut garantir l'efficacité ou le résultat des installations contenant des produits ROCKWOOL. La responsabilité de ROCKWOOL et les recours possibles sont limités par les conditions générales de vente. La présente garantie limitée a préséance sur toute autre garantie expresse ou implicite, y compris les garanties de qualité marchande et d'adéquation à un usage particulier.

### Système de mur mitoyen

Réduction du temps et des coûts en matériaux et main-d'œuvre et augmentation du confort de l'occupant.

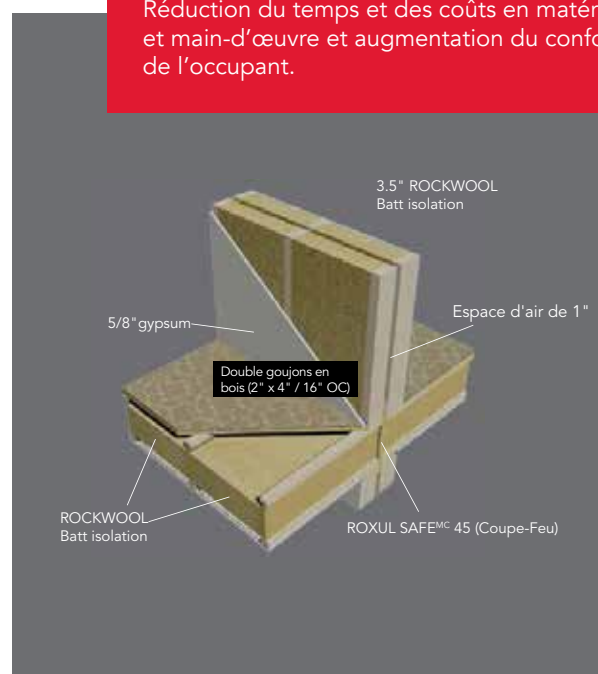

ROXUL SAFE<sup>MC</sup> 45 est un panneau isolant semi-rigide en laine de roche de ROCKWOOL, conçu comme matériau pare-feu pour les vides de construction des immeubles résidentiels à unités multiples.

Utiliser ROXUL SAFE<sup>MC</sup> 45 avec les panneaux isolants semi-rigides ROCKWOOL, crée un système de mur mitoyen à haute densité, améliorant l'amortissement du bruit et la protection incendie. Il réduit le temps et les coûts en matériaux et main-d'œuvre typiquement associés à l'ajout d'une seconde couche de gypse sur les poteaux muraux.

Avec ce système de mur mitoyen en place, les spécifications de rendement excèdent celles du Code, et la transmission des vibrations et du bruit entre les murs moyens est réduite.

Les panneaux coupe-feu ROXUL SAFE<sup>MC</sup> 45 sont conformes aux spécifications de blocage des flammes du Code national du bâtiment, sont faciles à installer et résistent très bien à l'eau et à la moisissure.

Apprenez-en davantage en visitant [rockwool.com](http://rockwool.com)



8024 Esquesing Line, Milton, ON L9T 6W3  
Tel: 800-265-6878 • Fax: 800-991-0110  
[rockwool.com](http://rockwool.com)

Retour aux applications résidentielles



# COMFORTBOARD<sup>MC</sup> 80

Isolant continu



# COMFORTBOARD<sup>MC</sup> 80

Panneau de recouvrement isolant

Fiche d'information technique

Isolants en panneaux 07210\*  
Isolants en panneaux 07 21 13\*\*

COMFORTBOARD<sup>MC</sup> 80 de ROCKWOOL est un panneau rigide utilisé comme revêtement isolant extérieur non structurel offrant une couche d'isolation continue.

	Performance	Les normes d'essai																																
Conformité et rendement	Isolant thermique de fibres minérales en blocs et en panneaux, Type IVB Isolation thermique de fibre minérale, pour bâtiments, Type I Conforme	ASTM C612 CAN/ULC S702																																
Comportement au feu	Propagation de la flamme = 0, Pouvoir fumigène = 0 Propagation de la flamme = 0, Pouvoir fumigène = 0 Essai d'incombustibilité - Incombustible	ASTM E84 (UL 723) CAN/ULC S102 CAN/ULC S114																																
Masse volumique	Réelle - 8 lb/ft <sup>3</sup> (128 kg/m <sup>3</sup> )	ASTM C303																																
Résistance à la corrosion	Compatibilité avec l'acier inoxydable austénitique - À l'épreuve de la corrosion Corrosivité en présence d'acier - À l'épreuve de la corrosion	ASTM C795 ASTM C665																																
Résistance thermique	R-Value / inch @ 75°F      4 hr.ft <sup>2</sup> .F/Btu RSI value / 25.4mm @ 24°C      0.70 m <sup>2</sup> K/W	ASTM C518 (C177)																																
Résistance à l'humidité	Adsorption de l'humidité - 0.05% Transmission de la vapeur d'eau, méthode par desiccation - 1768ng/Pa.s.m <sup>2</sup> (31 perm) Résistance champignons de matériaux d'isolation - Réussi	ASTM C1104 ASTM E96 ASTM C1338																																
Résistance à la compression	439psf (21kPa) @ 10% 1065psf (50kPa) @ 25%	ASTM C165																																
Épaisseur Dimensions	1.25" (32mm), 1.5" (38mm), 2" (51mm), 2.5" (63.5mm), 3" (76mm) 24" x 48" (610 x 1219 mm), 36" x 48" (914 x 1219 mm), 48" x 72" (1219 x 1829 mm), 48" x 96" (1219 x 2438 mm)																																	
Rendement acoustique	<table border="1"> <thead> <tr> <th>Épaisseur</th> <th>125 Hz</th> <th>250 Hz</th> <th>500 Hz</th> <th>1000 Hz</th> <th>2000Hz</th> <th>4000 Hz</th> <th>NRC</th> </tr> </thead> <tbody> <tr> <td>1.5</td> <td>0.21</td> <td>0.64</td> <td>0.92</td> <td>1</td> <td>0.95</td> <td>1.01</td> <td>0.9</td> </tr> <tr> <td>2</td> <td>0.43</td> <td>0.78</td> <td>0.9</td> <td>0.97</td> <td>0.97</td> <td>1</td> <td>0.9</td> </tr> <tr> <td>3</td> <td>0.75</td> <td>0.82</td> <td>0.89</td> <td>0.94</td> <td>1</td> <td>1</td> <td>0.9</td> </tr> </tbody> </table>	Épaisseur	125 Hz	250 Hz	500 Hz	1000 Hz	2000Hz	4000 Hz	NRC	1.5	0.21	0.64	0.92	1	0.95	1.01	0.9	2	0.43	0.78	0.9	0.97	0.97	1	0.9	3	0.75	0.82	0.89	0.94	1	1	0.9	ASTM C423
Épaisseur	125 Hz	250 Hz	500 Hz	1000 Hz	2000Hz	4000 Hz	NRC																											
1.5	0.21	0.64	0.92	1	0.95	1.01	0.9																											
2	0.43	0.78	0.9	0.97	0.97	1	0.9																											
3	0.75	0.82	0.89	0.94	1	1	0.9																											

ROCKWOOL COMFORTBOARD<sup>MC</sup> 80 est un panneau d'isolation continue, rigide en laine de roche, utilisé pour le gainage non structural en construction résidentielle.

Il est conçu pour améliorer le rendement thermique de l'enveloppe du bâtiment. Utiliser COMFORTBOARD<sup>MC</sup> 80 comme isolant continu avec ROCKWOOL COMFORTBATT<sup>MD</sup> comme isolant des cavités murales contribue à augmenter la valeur « R » du système mural.

COMFORTBOARD<sup>MC</sup> 80 est non combustible, perméable à la vapeur, hydro-résistant et phonoabsorbant.

Il a été reconnu ICC-ES par IRC et IBC pour les utilisations suivantes : isolation thermique non structurale pour les habitations non résistantes aux incendies; isolation du paramètre extérieur des fondations; sous des dalles de béton; une composante des plafonds cathédrale à ossature de bois résidentiels; et dans les zones où la probabilité d'une infestation par des termites est « très élevée ».

Apprenez-en davantage en visitant [rockwool.com](http://rockwool.com)

### Réduction du pont thermique

COMFORTBOARD<sup>MC</sup> 80 réduit le pont thermique des montures en bois pour l'efficacité de l'enveloppe de bâtiment.



Revisé 01-01-18  
Remplace 08-23-17

\*Répertoire Normatif Édition 1995\* \*\*Répertoire Normatif Édition 2004. Comme ROCKWOOL n'a aucun contrôle sur la conception de l'installation, la main-d'œuvre, les matériaux accessoires ou les conditions de pose, elle ne peut garantir l'efficacité ou le résultat des installations contenant des produits ROCKWOOL. La responsabilité de ROCKWOOL et les recours possibles sont limités par les conditions générales de vente. La présente garantie limitée à présence sur toute autre garantie expresse ou implicite, y compris les garanties de qualité marchande et d'adéquation à un usage particulier.







# Applications de toiture

## Brochure toiture à faible pente

### TOPROCK® DD

Fiche d'information techniques isolant pour toit plat

### TOPROCK® DD PLUS

Fiche d'information techniques pour les isolant revêtu de bitume pour toit plat

### MULTIFIX™

Fiche d'information techniques isolant pour toit plat



Cliquez sur l'une des brochures ou fiches d'information techniques ci-dessus pour accéder le document

Visitez le [www.rockwool.com](http://www.rockwool.com) pour accéder à notre documentation.

# Toiture à faible pente

Amélioration de la valeur avec les toitures en laine de roche

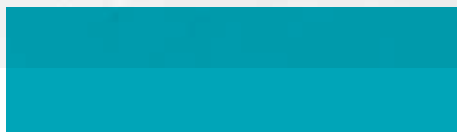
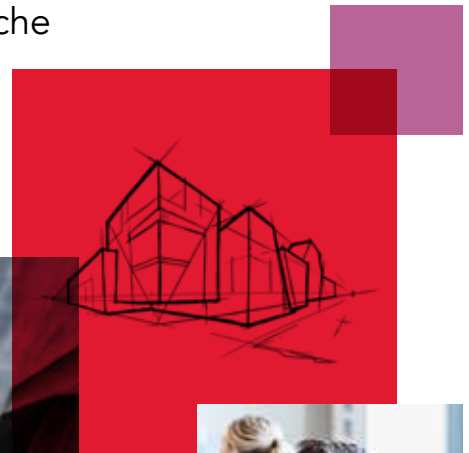
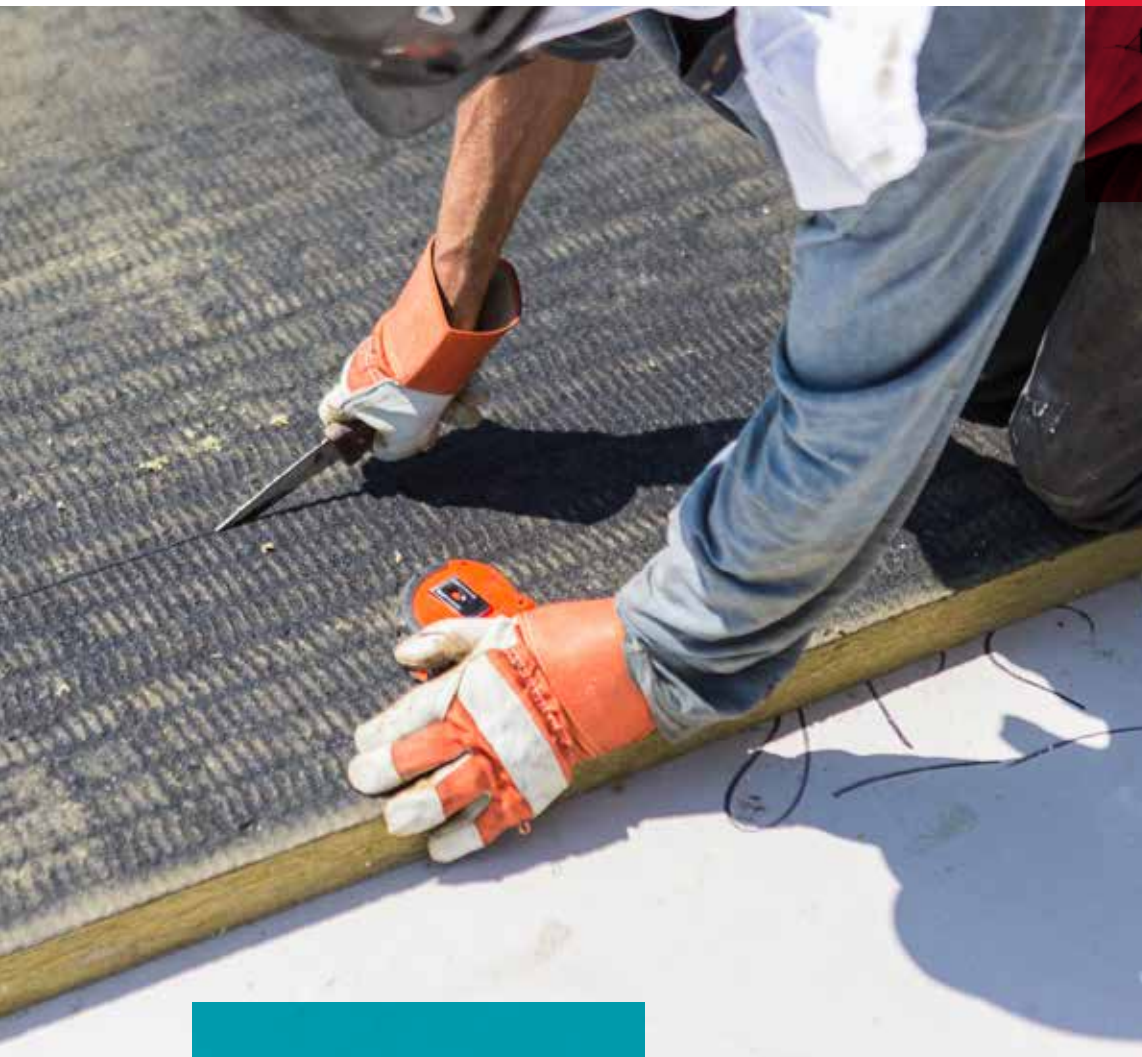

## La valeur des isolants de toitures en laine de roche

Nos panneaux-toiture en laine de roche fournissent une valeur ajoutée aux projets de toiture à faible pente en raison des avantages inhérents offerts par l'isolation en laine de roche. Grâce à une couche de laine de roche placée au-dessus du reste de l'isolation thermique d'un système hybride, la laine de roche offre une meilleure résilience et une efficacité énergétique supérieure, ce qui améliore l'ensemble du système. Les effets positifs de la solution hybride peuvent se faire sentir dès l'ajout d'une isolation en laine de roche de 2 po d'épaisseur, et selon la modélisation de l'énergie, les effets peuvent augmenter jusqu'à 50 % de la valeur R avant de présenter une baisse de performance.

Cette couche sert de tampon thermique entre les températures extrêmes extérieures et l'isolation thermique, en plus de fournir une isolation acoustique accrue, une meilleure stabilité dimensionnelle, une résistance au feu supérieure et une résistance aux chocs qui peut prolonger la durée de vie de la toiture.

La résistance thermique de la laine de roche augmente lorsque la température baisse, mais ne diminue pas avec le temps, ce qui permet un rendement énergétique durable et plus prévisible, ainsi qu'un rendement du capital investi accru. Pour en savoir plus, [voir à la page 7](#)

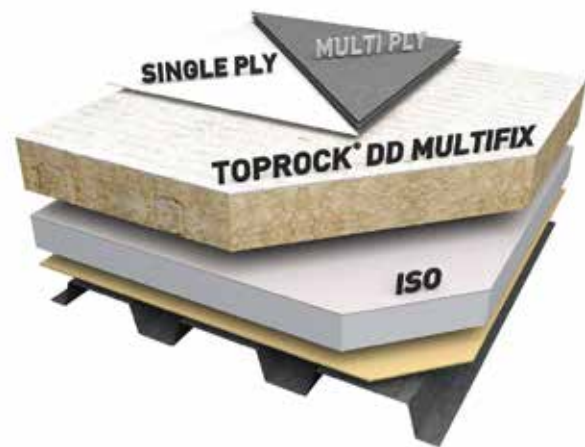

### Pourquoi est-ce important :

Un rendement énergétique plus prévisible permet d'avoir un équipement mécanique correctement conçu et un rendement plus durable, ce qui engendre des économies financières.

Le système TOPROCK<sup>MD</sup> DD dispose d'une couche supérieure de haute densité et d'une couche inférieure de densité moindre. La couche supérieure de haute densité permet une résistance à la compression accrue tandis que la couche inférieure de faible densité permet la répartition des charges sur l'ensemble du panneau-toiture. Pour en savoir plus, [voir à la page 10](#)

### Pourquoi est-ce important :

La résistance de charge concentrée est un élément essentiel sur les toitures-terrasses lors de travaux de construction et d'entretien où la circulation occasionnelle des travailleurs affecte les panneaux-toitures. Les panneaux-toitures TOPROCK<sup>MD</sup> DD reviennent à leur état d'origine une fois que la charge est retirée.

Fabriqués à partir de roche basaltique et de scories d'acier, les produits de laine de roche sont naturellement résistants au feu, respectent la cote FM 4470 NCC et ont une cote de propagation de la flamme et de la fumée de 0. Pour en savoir plus, [voir à la page 10](#)

### Pourquoi est-ce important :

La résistance au feu accrue réduit le risque d'incendie causant des dommages, une perte commerciale ou une augmentation des coûts d'assurance. La fumée toxique peut par ailleurs causer d'autres problèmes de santé ou environnementaux.

La structure non directionnelle des fibres et l'augmentation de la masse entraînent une performance acoustique accrue par rapport aux isolants en plastique alvéolaire traditionnels. Pour en savoir plus, [voir à la page 9](#)

### Pourquoi est-ce important :

Lorsqu'elle est utilisée en combinaison avec d'autres couches de matière, comme le gypse, il est possible d'obtenir une très bonne réduction du bruit, ce qui est essentiel dans les endroits exposés à une forte pollution sonore.

Le coefficient de dilatation moins élevé permet d'augmenter la stabilité dimensionnelle, quels que soient les changements de température, tout en réduisant les écarts entre les panneaux-toiture. Pour en savoir plus, [voir à la page 8](#)

### Pourquoi est-ce important :

Au fil du temps, les écarts entre les autres produits isolants grandissent et diminuent la résistance thermique.

## TOPROCK MULTIFIX<sup>MC</sup>

TOPROCK MULTIFIX<sup>MC</sup> est un isolant de toiture rigide à double densité, recouvert d'une couche de fibre de verre à revêtement minéral de haute performance.

TOPROCK MULTIFIX<sup>MC</sup> a toutes les qualités de notre produit TOPROCK<sup>MD</sup> DD

- Isolation et panneau de protection intégrés
- Convient pour les nouvelles constructions, les réfections de toiture et les travaux de couverture
- Résistant aux incendies, aux chocs et à la grêle

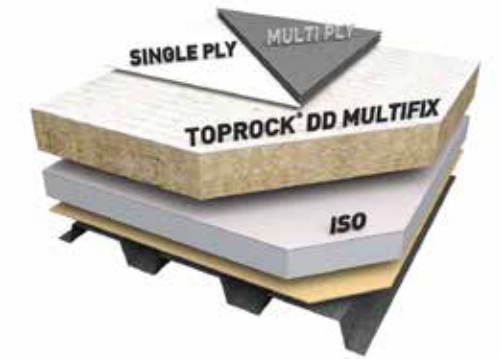

Le revêtement de fibre de verre permet d'employer le produit avec différents procédés de collage pour les systèmes de toiture conventionnelle.

Procédé de collage	TOPROCK <sup>MD</sup> DD	TOPROCK <sup>MD</sup> DD Plus	TOPROCK <sup>MD</sup> MULTIFIX
Attaches mécaniques	✓		✓
Membranes posées à chaud		✓	✓
Membranes revêtues par épandage à chaud		✓	✓
Membranes posées à froid		Certaines applications, consulter ROCKWOOL	✓
Membranes autoadhésives/autocollantes			✓

### Une meilleure adhérence, une meilleure performance

La conformité de TOPROCK MULTIFIX<sup>MC</sup> a été testée avec un certain nombre de systèmes de membranes afin de démontrer la performance de ce produit à revêtement minéral.

TOPROCK MULTIFIX<sup>MC</sup> a reçu l'approbation d'un certain nombre de fabricants de membranes en matière de compatibilité avec leurs systèmes. Une meilleure adhérence entre l'isolation ou le panneau de protection et la membrane peut améliorer les performances dans les zones exposées à de forts vents et elle peut réduire les risques de fuites et d'humidité dans un système.



## Produits de toiture

### ROCKWOOL MULTIFIX<sup>MC</sup>

Isolant de toiture thermique et panneau de protection

TOPROCK<sup>MD</sup> DD est un panneau-toiture rigide en laine de roche à double densité disponible nu ou avec revêtement pour une meilleure adhérence. TOPROCK<sup>MD</sup> DD Plus comprend un revêtement de bitume pour les systèmes posés à chaud. TOPROCK<sup>MD</sup> DD MULTIFIX<sup>MC</sup> comprend un revêtement de fibre de verre à revêtement minéral qui est approuvé pour les systèmes posés à chaud et à froid.

- Isolation et panneau de protection intégrés
- Convient pour les nouvelles constructions, les réfections de toiture et les travaux de couverture
- Également utilisé dans les systèmes à pente intégrée pour assurer un drainage dirigé
- Épaisseurs standard : de 2 à 6 po, par incréments de 0,5 po
- Valeur R de 3,8 par pouce, selon les essais à 24 °C (75 °F) conformément à la norme ASTM C518

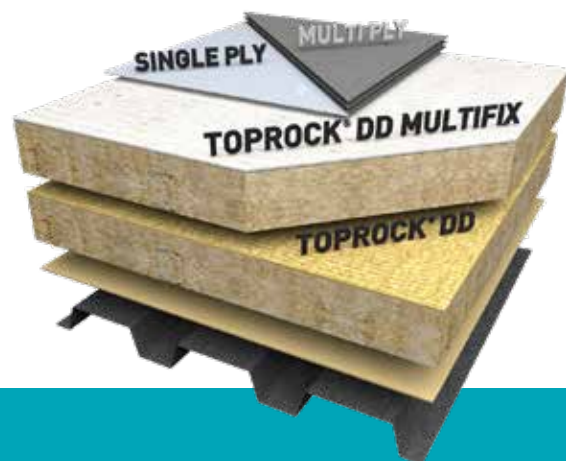

Les produits TOPROCK<sup>MD</sup> DD et MONOBOARD<sup>MD</sup> sont disponibles avec deux options de revêtement : en fibre de verre enduite de bitume ou en fibre de verre à revêtement minéral. Les produits TOPROCK<sup>MD</sup> DD Plus et MONOBOARD<sup>MD</sup> Plus enduits de bitume sont utilisés dans des applications posées à chaud comme l'asphalte posé à chaud ou revêtu par épandage à chaud. Le revêtement en fibre de verre à revêtement minéral utilisé sur les produits TOPROCK MULTIFIX<sup>MC</sup> peut être utilisé avec les adhésifs à chaud et à froid.

### MONOBOARD<sup>MD</sup>

Panneau de protection isolant multifonctionnel

MONOBOARD<sup>MD</sup> est un panneau de protection de toiture rigide, à une densité uniforme qui peut fournir une très grande polyvalence et qui est conçu pour les nouvelles installations et pour les travaux de réfection de toiture.

- Une densité : 12,5 lb/pi<sup>3</sup> (200 kg/m<sup>3</sup>)
- Convient pour les nouvelles constructions, les réfections de toiture et les travaux de couverture
- Utilisé dans les systèmes à pente intégrée et pour la fabrication de toitures
- Épaisseur standard de 1,04 po, valeur R4, selon les essais à 24 °C (75 °F) conformément à la norme ASTM C518



## Mieux construire en se servant de la science du bâtiment

La recherche liée à la science du bâtiment se poursuit pour améliorer les performances des bâtiments afin d'obtenir un rendement plus efficace de l'enveloppe. Les performances de la toiture peuvent avoir un effet significatif sur l'ensemble du bâtiment, en particulier sur les grands bâtiments d'un étage.

La recherche liée à la science du bâtiment permet à la modélisation avancée de mieux refléter la performance du bâtiment une fois qu'il est en cours d'utilisation. Pour les murs, les recherches ont démontré que la valeur R nominale de l'isolant ne correspond pas à la valeur anticipée, en raison des effets de dérive thermique, de pont thermique et d'autres facteurs; par ailleurs, on commence à parler davantage d'une « valeur R efficace » pour les murs extérieurs plutôt que d'une valeur R nominale. Pour les toits à faible pente, les codes énergétiques dépendent encore des valeurs R nominales; toutefois, il est possible d'obtenir de meilleures performances en examinant l'efficacité de la toiture.

### Plus que la valeur R

La modélisation de tous les composants du système en un ensemble permet de prendre en compte des facteurs supplémentaires dans la performance de la toiture, comme les changements de température, la dérive thermique, le pont thermique et les écarts qui se produisent.

Bien que les résultats ne puissent pas être garantis, cette modélisation peut permettre au propriétaire de mieux comprendre les performances attendues de l'immeuble et de ne pas avoir de mauvaise surprise lorsque les factures d'énergie commencent à augmenter.

### Centre d'études de l'énergie

Nous offrons des ressources en matière de science du bâtiment aux architectes, concepteurs, rédacteurs de descriptif, consultants et propriétaires qui recherchent de l'information sur la façon de concevoir ou d'améliorer efficacement les systèmes de toiture de leur bâtiment, y compris les systèmes de toits à faible pente. Ces spécialistes compétents de la science du bâtiment peuvent examiner l'ensemble de la construction et fournir une rétroaction quantitative et des recommandations sur la mise en œuvre de votre projet.

Le travail du Centre d'études de l'énergie est effectué sur chaque projet individuel et comprend différentes recommandations (bon choix, très bon choix, le meilleur choix) dans le but de fournir une assistance destinée à prendre des décisions éclairées afin d'accroître la performance globale du bâtiment.



Science du bâtiment



Calculs de valeur R

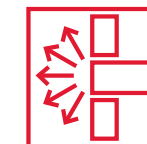

Modélisation des ponts thermiques



Modélisation hygrothermique



Modélisation de l'ensemble du bâtiment

## Nos solutions

### Système d'isolation hybride

Un système d'isolation hybride utilise les avantages de deux matériaux isolants différents pour atteindre des performances accrues. L'isolation en polyisocyanurate est la plus utilisée dans l'industrie des toitures à faible pente en raison de sa haute valeur R publiée par pouce et de la légèreté de ses panneaux. L'emploi d'une couche d'isolation en laine de roche comme panneau de protection au-dessus de l'isolant en polyisocyanurate permet d'améliorer la performance de la toiture. La couche de laine de roche modère la température de l'isolation en polyisocyanurate et fournit une meilleure stabilité dimensionnelle pour la membrane.

Le système hybride réduit également la nécessité d'employer des panneaux de protection difficiles à utiliser et réduit le nombre d'attaches ou de la quantité d'adhésif requis dans certains systèmes, ce qui en réduit le coût d'installation. Lorsqu'elle est exposée à des températures plus froides, comme pendant la nuit ou en hiver dans les climats nordiques, la couche de laine de roche modère la température et la maintient près de sa plage optimale.

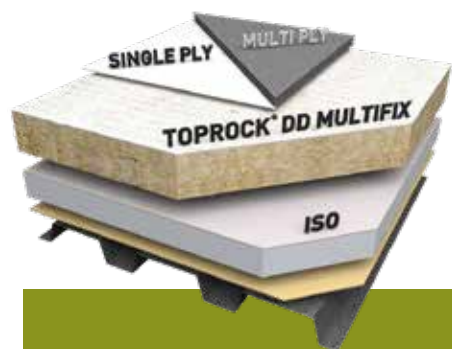
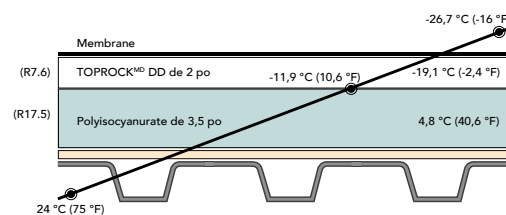

L'isolation en polyisocyanurate procure une meilleure valeur R par pouce, ce qui permet de diminuer l'épaisseur de la toiture, ce qui peut avoir une incidence sur le coût total et sur le rendement du système.

Dans le système que nous venons de présenter, l'isolation en polyisocyanurate est soumise à une température moyenne de 4,4 °C (40 °F) et à une température de -12,2 °C (10 °F) sur le dessus de la couche. L'augmentation de l'épaisseur de la laine de roche augmente la température moyenne et la température à la surface de la couche de polyisocyanurate.

### Système de laine de roche

L'utilisation d'un système de laine de roche de pleine hauteur peut augmenter l'épaisseur globale de la toiture, en raison de la baisse de la valeur R par pouce, mais il peut aussi fournir des avantages supplémentaires par rapport à un système hybride. En utilisant des matériaux non inflammables dans la toiture, le risque d'incendie est réduit et le coût des primes d'assurance peut donc être abaissé.

En outre, la toiture à laine de roche présente des propriétés acoustiques accrues en raison des fibres et de la masse des panneaux-toiture en laine de roche. Enfin, il est possible d'utiliser une couche de membrane intelligente sur la partie inférieure de la toiture pour permettre à la vapeur de se diffuser à travers la toiture, permettant ainsi à l'humidité emprisonnée dans l'enceinte du toit de sécher.

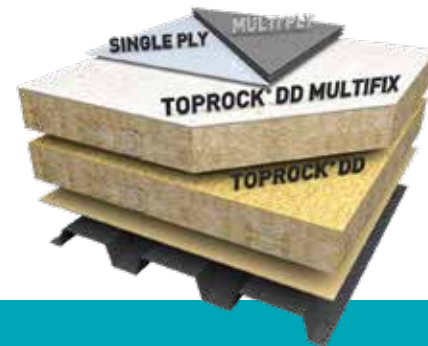

Les panneaux-toiture en laine de roche fournissent une résistance au feu supplémentaire et une meilleure stabilité dimensionnelle à la toiture, pour une résilience et une longévité accrues. Grâce à leur masse, les panneaux-toiture modèrent également la température du toit et leur résistance thermique ne diminue pas au fil du temps.



## Une isolation thermique qui ne se dégrade pas

### Thermal Resistance Across Temperatures

La norme ASTM C518 (C177) est réalisée à des températures moyennes de -4 °C (25 °F), 4 °C (40 °F), 24 °C (75 °F) et 43 °C (110 °F), mais la plupart des valeurs R sont publiées à une température de 24 °C (75 °F). Nos panneaux-toiture offrent une performance accrue à basse température, qui diminue légèrement à températures plus élevées.

Le graphique ci-dessous montre les valeurs d'un test réalisé par la National Roofing Contractors Association (NRCA) avec un panneau-toiture standard isolé en polyisocyanurate et d'un test réalisé par une tierce partie avec un panneau TO PROCK<sup>®</sup> DD Aux températures plus froides, les panneaux-toiture isolés en polyisocyanurate se comportent moins bien, réduisant l'efficacité globale de leur résistance thermique. On peut observer de telles températures dans les climats froids, mais aussi la nuit dans tous les climats, lorsque la température baisse. La NRCA a recommandé qu'une valeur R de R5.0/po soit utilisée pour l'isolation en polyisocyanurate dans tous les climats en fonction des tests qu'elle a publiés début 2016.

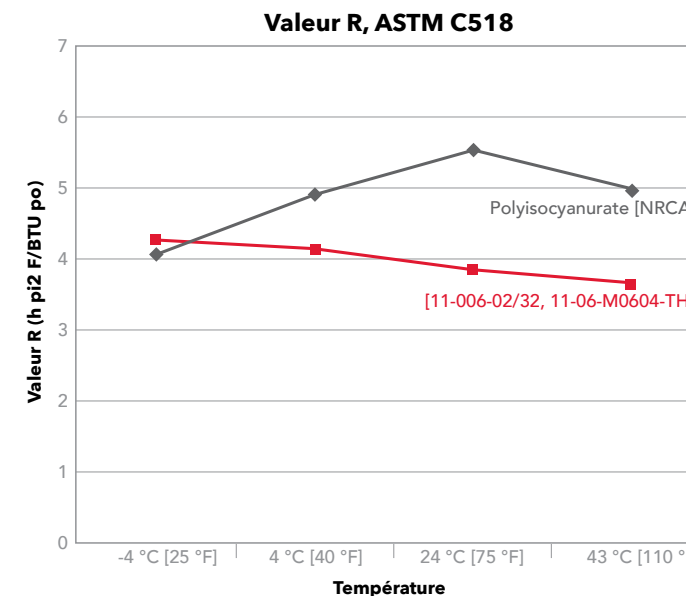

### Effets du vieillissement

Au cours d'un test sur place réalisé par RDH Building Science, l'isolant en polyisocyanurate a perdu 10 % de sa valeur R nominale à une moyenne de 24 °C (75 °F) et a démontré une diminution allant jusqu'à 20 % après un vieillissement sur place pendant trois ans. Le système à laine de roche n'a présenté aucune diminution de son rendement thermique global au cours de la période de trois ans dans l'étude réalisée par RDH Building Science. Puisque le produit est exposé à l'air, les agents d'expansion sont remplacés par l'air, qui est plus conducteur, ce qui réduit le rendement thermique global des panneaux-toiture. Le taux d'expansion dépend de nombreux facteurs du panneau-toiture, mais il a été démontré que ce taux se produit rapidement dans les cinq premières années d'utilisation du panneau-toiture avant de trouver un équilibre. Les produits en polyisocyanurate rapportent généralement leur valeur R sous la forme d'une valeur de résistance thermique à long terme (LTTR), qui est une moyenne pondérée dans le temps destinée à émuler la valeur R de 180 jours d'autres produits en plastique alvéolaire. Cependant, cela signifie que ces produits seront déficients après ce point et leur valeur continuera de baisser jusqu'à atteindre un point d'équilibre.

Nos produits en laine de roche et nos autres produits inorganiques n'utilisent pas d'agents d'expansion, ce qui signifie qu'il n'y a aucun changement dans la composition du produit au fil du temps en raison du dégagement de gaz; de plus, la laine de roche ne présente aucune baisse de performance de la valeur R. Nos produits sont également couverts par une garantie thermique limitée, qui assure que leur résistance thermique ne baissera pas au fil du temps.

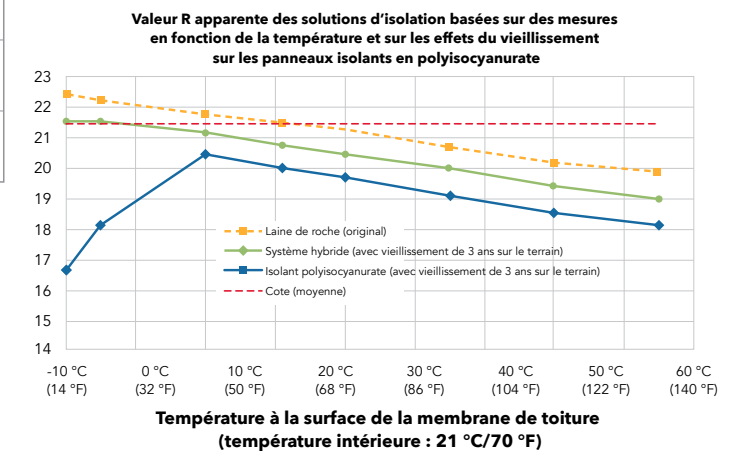

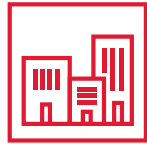

## Dimensionnellement stable année après année

Notre laine de roche est intrinsèquement dimensionnellement stable, car son coefficient de dilatation linéaire est faible par rapport à d'autres matériaux comme le plastique alvéolaire. Plus le coefficient est élevé, plus les produits se dilatent et se contractent.

Dans le temps et sur l'ensemble du cycle de températures, certains matériaux isolants ne retrouvent jamais leur taille d'origine, causant des écarts entre les panneaux-toiture. Ces écarts peuvent affecter considérablement les rendements thermiques des toitures. Le Oakridge National Laboratory a constaté que des écarts de 1 po entre les panneaux-toiture (soit 1/2 po pour chaque panneau) provoque une baisse de 10 à 15 % du rendement thermique même lorsque deux couches d'isolant sont utilisées<sup>1</sup>.

Cette baisse de rendement thermique s'ajoute à la baisse attendue liée à la température et aux effets du vieillissement des panneaux-toiture; par conséquent, la performance efficace diffère de la performance attendue en fonction de la valeur R de conception.

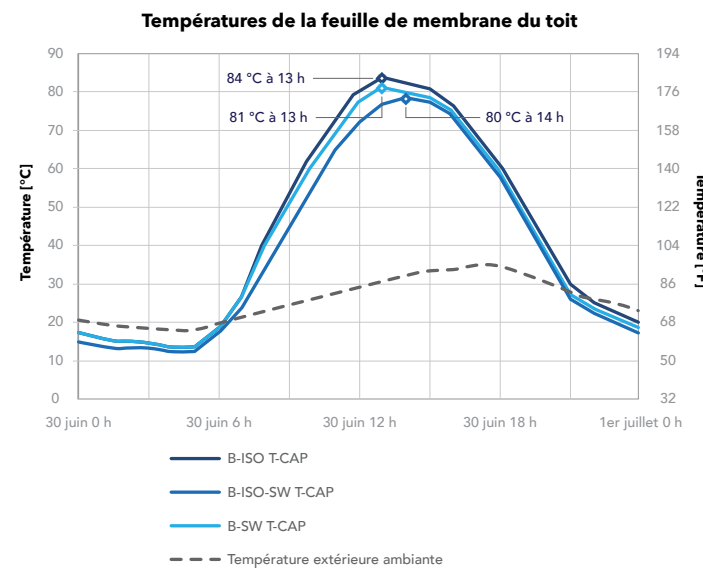

<sup>1</sup>Référence : Oakridge National Laboratory. « Effets des attaches mécaniques et des écarts entre les panneaux isolants sur le rendement thermique des toits à faible pente »

### Stabilité dimensionnelle et membranes

Alors que les panneaux-toiture se dilatent et se contractent, les membranes qui sont fixées dessus se déplacent avec eux, ce qui ajoute des contraintes supplémentaires sur la membrane. Les endroits dont les climats présentent une importante variation de température entre le jour et la nuit, ainsi qu'au fil des saisons, constituent d'importants risques de défaillance prématurée des membranes en raison des contraintes inutiles causées par les panneaux-toiture.

Les panneaux-toiture en laine de roche ont non seulement une stabilité dimensionnelle supérieure aux isolants en plastique alvéolaire, mais ils augmentent aussi la capacité thermique de la toiture. Cela réduit les valeurs extrêmes auxquelles est exposée la deuxième couche d'isolation thermique. Par ailleurs, cela modère également la température des membranes, contribuant ainsi à réduire les contraintes auxquelles les membranes sont exposées.

Dans une autre étude réalisée par RDH Building Science, trois systèmes ont été testés sur place à Chilliwack, en C.-B., pour surveiller leur rendement au fil du temps. Ce graphique, pris au cours de la première année de l'étude, met en évidence la capacité thermique de la laine de roche et des systèmes hybrides. Dans le système hybride, la température maximale de la feuille de membrane est réduite de 3 °C et dans le système à laine de roche, la température maximale est réduite de 4 °C et repoussée d'une heure. Cette illustration d'une journée est représentative des effets modérateurs que la laine de roche présente au fil du temps pour améliorer les performances de la membrane du toit et pour prolonger la durée de vie du toit.

Pour plus d'informations sur cette étude, visitez le site [rockwool.com](http://rockwool.com) ou le site [rdh.com](http://rdh.com)



## Matériau absorbant pour améliorer le confort acoustique

### La capacité d'absorption sonore réduit les distractions et peut améliorer la santé

Les panneaux-toiture TOPROCK<sup>®</sup> DD sont en mesure de fournir une atténuation sonore aux toitures à faible pente. Les panneaux-toiture TOPROCK<sup>®</sup> DD sont à double densité, ce qui en accroît la masse, et leurs fibres non directionnelles offrent des propriétés d'absorption sonore améliorées.

La capacité d'absorption sonore est un attribut clé pour un certain nombre de toits à faible pente. Certains bâtiments, comme les hôpitaux ou les écoles, demandent une capacité d'absorption sonore supplémentaire pour protéger la santé des occupants. D'autres bâtiments, tels que les bureaux ou les bâtiments situés à proximité d'un aéroport ou d'autres sources de pollution sonore, désirent intégrer d'autres propriétés acoustiques pour limiter les distractions ou les interruptions au cours de la journée.

Les produits TOPROCK<sup>®</sup> DD peuvent offrir une réduction sonore supplémentaire en combinaison avec d'autres composantes de toiture; de plus, ils sont efficaces pour fournir des avantages supplémentaires en matière d'indice de transmission du son (ITS), d'indice de transmission extérieure intérieure (OITC) et d'autres indices de réduction sonore pour les applications de toiture à faible pente.

Les produits TOPROCK<sup>®</sup> DD sont également efficaces dans les systèmes de toiture métallique pour lesquels les bruits de la pluie et des chocs sont une grande source de préoccupation.



### Toitures de haute performance

Pour répondre aux exigences de performance des clients et des propriétaires, les toitures de haute performance nécessitent des couches supplémentaires et une résilience accrue. L'installation par alternance de couches de plâtre et de laine de roche procure des avantages supplémentaires. Les panneaux de protection en gypse réfléchissent le son; la nature fibreuse de la laine de roche assure de son côté l'absorption sonore, ce qui permet d'atteindre les exigences élevées relatives à l'ITS ou à l'OITC.

En outre, ces systèmes fournissent une meilleure résilience par la redondance afin de limiter les dégâts en cas de fuite du toit, d'incendie ou de tempête de grêle. Les conceptions résilientes cherchent à offrir plus que le minimum pour garantir aux propriétaires que leur toiture résistera aux forces extérieures hors de leur contrôle.

Nous avons testé des ensembles acoustiques pour répondre à divers critères de performance. Pour plus d'informations sur les modèles acoustiques, veuillez communiquer avec votre représentant de toiture ROCKWOOL local ou avec votre représentant technique, ou veuillez communiquer avec notre équipe d'innovations techniques par téléphone au 1 877 823-9790 ou par courriel à [contactus@rockwool.com](mailto:contactus@rockwool.com)

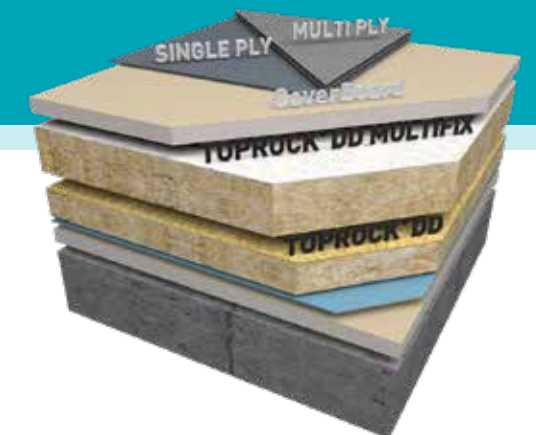



## Isolation résistante au feu

Notre isolation en laine de roche présente un point de fusion qui dépasse les températures de la plupart des incendies commerciaux; par ailleurs, l'isolation en laine de roche est incombustible, ne développe pas de fumée toxique et ne favorise pas la propagation de la flamme, même lorsqu'elle est exposée directement au feu. Elle répond aux exigences de la cote FM 4470 NCC (support ignifugé). Ainsi, elle ne constitue pas un carburant en cas d'incendie, ce qui est idéal pour les bâtiments à fort taux d'occupation ou pour les bâtiments qui présentent des risques particuliers d'incendie. Les unités de production et les installations essentielles qui ne peuvent pas être perturbées peuvent également désirer une protection accrue contre les incendies..

La laine de roche offre une protection passive contre l'incendie, ce qui complète très bien les systèmes actifs tels que les gicleurs. Une telle protection est importante dans un bâtiment opérationnel, et elle est tout aussi importante à l'étape de la construction et de la maintenance.

### Pour en savoir plus :

Faites la recherche suivante en ligne : « Comparative Roof Insulation Fire Test with Tony Crimi » ou allez sur le site [rockwool.com](http://rockwool.com) pour voir une comparaison des types courants d'isolant de toit plat avec le test de résistance au feu selon la norme ASTM E119.

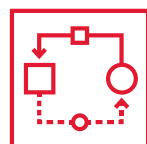

## Résistant aux chocs et à la grêle

Les panneaux-toiture TOPROCK<sup>MD</sup> DD ont deux densités différentes intégrées au produit. Cela permet au produit de supporter les charges exercées sur le produit ainsi que les chocs (dus à la grêle ou à la circulation à pied).

La couche supérieure des produits TOPROCK<sup>MD</sup> DD est à haute densité, ce qui permet de supporter des charges lourdes, et la couche à faible densité permet aux charges d'être réparties sur le reste du panneau-toiture dans le cas de la circulation à pied. En outre, la couche de faible densité permet au panneau-toiture de reprendre sa forme originale au fil du temps une fois le retrait de la charge temporaire comme les matériaux de construction ou la circulation piétonnière. Pour les endroits exposés à une circulation intensive ou à des charges constantes telles que des pavés, une autre couche de panneaux de protection est recommandée selon les pratiques exemplaires.



Pour obtenir de plus amples renseignements sur la résistance aux chocs de nos produits TOPROCK<sup>MD</sup> et MONOBOARD<sup>MD</sup>, vous pouvez rechercher notre bulletin technique sur le sujet ou communiquer avec notre équipe des innovations techniques :

Téléphone : 1 877 823-9790  
Courriel : [contactus@rockwool.com](mailto:contactus@rockwool.com)

## Projets de toiture

### Wayne State University – Detroit, MI

Afin de satisfaire les demandes d'énergie du campus en pleine croissance, la Wayne State University voulait réduire l'utilisation énergétique de ses bâtiments existants en améliorant leurs toitures. Ils ont donc utilisé les produits TOPROCK<sup>MD</sup> DD Plus sur les systèmes existants ou en combinaison avec d'autres isolants pour répondre à leurs besoins énergétiques.



### Immeubles de bureaux de Flynn Canada – Toronto, Ontario

Cet immeuble de bureaux se trouvait près de l'Aéroport international Pearson de Toronto, en Ontario. Pour améliorer le confort de leur personnel, Flynn Canada a décidé d'améliorer leur toiture en installant les produits TOPROCK<sup>MD</sup> DD. La nouvelle toiture réduit le transfert du son entre le trafic aérien et l'espace intérieur, ce qui permet d'améliorer le confort des occupants.

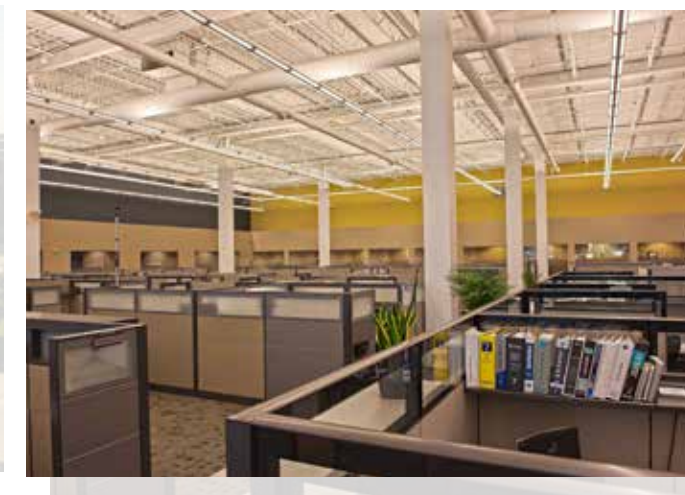

### Entrepôt de distribution – Québec, Québec

Cet entrepôt a choisi de recouvrir leur toit existant afin d'améliorer l'efficacité énergétique globale de l'immeuble. Pour ce faire, ils ont ajouté 2 po de TOPROCK<sup>MD</sup> MULTIFIX à la toiture actuelle et ils ont installé une nouvelle membrane par-dessus. Ces travaux sur la toiture existante leur ont permis d'augmenter les performances et de prolonger la durée de vie de la toiture sans arracher la toiture existante et sans perturber l'utilisation du bâtiment.



### École secondaire GW Williams – Aurora, Ontario

Cette école secondaire située à Aurora, en Ontario, faisait partie d'une initiative de la Commission scolaire pour réduire la consommation énergétique de leurs bâtiments. Pour ce faire, ils ont choisi d'utiliser les produits TOPROCK<sup>MD</sup> DD Plus dans le cadre d'un système de toiture hybride en combinaison avec un isolant en polyisocyanurate. L'isolant en polyisocyanurate a une valeur R élevée au départ et qui diminue au fil du temps, ce qui est compensé par le produit TOPROCK<sup>MD</sup> DD Plus, procurant ainsi une stabilité dimensionnelle accrue et une augmentation de la



Chez le ROCKWOOL Group, nous sommes engagés à enrichir la vie de chaque personne qui a recours à nos solutions. Notre expertise est parfaitement à la hauteur pour s'attaquer à nombre des plus grands défis de durabilité et de développement d'aujourd'hui, dont la consommation de l'énergie, la pollution sonore, la résistance au feu, la pénurie d'eau et les inondations. Notre gamme de produits reflète la diversité des besoins du monde entier tout en aidant nos intervenants à réduire leur empreinte carbone.

La laine de roche est un matériau polyvalent qui constitue la base de toutes nos entreprises. Avec plus que 11,000 employés dans 39 pays, nous sommes le chef de file mondial en solutions fondées sur la laine de roche, que ce soit pour l'isolation de bâtiments, l'insonorisation de plafonds, les systèmes de revêtement extérieur, les solutions en matière d'horticulture, les fibres synthétiques destinées à un usage industriel, l'isolation pour l'industrie de la transformation et pour les industries navales et côtières.

AFB<sup>MD</sup>, CAVITYROCK<sup>MD</sup>, COMFORTBATT<sup>MD</sup>, CONROCK<sup>MD</sup>, CURTAINROCK<sup>MD</sup>, ROCKBOARD<sup>MD</sup>, TOPROCK<sup>MD</sup>, MONOBOARD<sup>MD</sup> et ROXUL<sup>MD</sup> sont des marques de commerce déposées du ROCKWOOL Group aux États-Unis et de ROXUL Inc. au Canada.

ROCKWOOL<sup>MC</sup>, COMFORTBOARD<sup>MC</sup>, ABROCK<sup>MC</sup>, ROXUL SAFE<sup>MC</sup>, ROCKWOOL PLUS<sup>MC</sup> et AFB evo<sup>MC</sup> sont des marques de commerce du groupe ROCKWOOL aux États-Unis et de ROXUL Inc. au Canada.

SAFE'n'SOUND<sup>MD</sup> est une marque de commerce déposée et utilisée sous licence par Masonite Inc.





# TOPROCK<sup>MD</sup> DD

pour toit plat



# TOPROCK<sup>MD</sup> DD

Isolant pour toit plat

Fiche d'information technique

Isolant de toiture 07 2220\* • Isolant de toiture 07 22 00\*\*  
Isolants en panneaux de laine minérale 07 21 13\*\*

TOPROCKMD DD de ROCKWOOL est un panneau isolant fait de laine minérale à double densité utilisé pour les toits à pente faible.

	Performance	Normes d'essai		
Conformité et rendement	Standards de qualité pour panneau isolant en fibre minérale pour toiture Approbation standard pour les membranes monocouches, à bitume modifié par polymères, multicouches et liquides pour toiture, utilisées pour les platelages de toit incombustibles, de classe 1 Isolant pour toiture répondant aux exigences de la cote d'isolant de toiture à âme incombustible (NCC)	ASTM C726 FM 4470  FM 4470		
Comportement au feu	Propagation de la flamme = 0, Pouvoir fumigène = 0 Propagation de la flamme = 0, Pouvoir fumigène = 0 Essai d'incombustibilité du matériel de construction – Incombustible Méthode d'essai de réaction au feu normalisée pour déterminer le taux d'émission thermique des systèmes de toiture à composantes combustibles au-dessus du platelage – Classe 1 Résistance au feu des matériaux de couverture – Classe A Propagation d'incendie sous des systèmes de platelage de toit – Voir l'annuaire ULC Méthodes d'essai normalisées pour la résistance au feu des matériaux de couverture – Classe A Essais d'inflammabilité des matériaux et de la construction – Voir l'annuaire UL	ASTM E84 (UL 723) CAN/ULC S102 CAN/ULC S114 NFPA 276  CAN/ULC S107-03 CAN/ULC S126-06 UL 790 (ASTM E108) UL 263 (ASTM E119)		
Masse volumique	Couche supérieure – 13,75 lb/pi <sup>3</sup> (220 kg/m <sup>3</sup> ) Couche inférieure – 10 lb/pi <sup>3</sup> (160 kg/m <sup>3</sup> ) – Épaisseur 2 po (50,8 mm) et 2,5 po (63,5 mm) Couche inférieure – 9,36 lb/pi <sup>3</sup> (150 kg/m <sup>3</sup> ) – Épaisseur > 2,5 po (63,5 mm)	ASTM C303 ASTM C303 ASTM C303		
Stabilité dimensionnelle	Rétrécissement linéaire – 0,71 % à 1 200 °F (650 °C) Changement linéaire 7 jours à -40 °F (-40 °C), HR ambiante – 0,1 % Changement linéaire 7 jours à 200 °F (93 °C), HR ambiante – 0,1 % Changement linéaire 7 jours à 158 °F (70 °C), HR 97 % – 0,0 %	ASTM C356 ASTM D2126		
Résistance à la grêle	Essai normalisé sur la résistance aux dommages causés par la grêle – Classe –1 – Grêle violente Résistance aux impacts avec des balles de glace – Classe 4 Résistance aux impacts de matériaux de toiture préparés – Classe 4	FM 4470 FM 4473 UL 2218		
Résistance thermique	Température moyenne 75 °F (24 °C) 25 °F (-4 °C) 40 °F (4 °C) 110 °F (43 °C)	Valeur R 3,8 h.pi <sup>2</sup> . °F/Btu 4,3 h.pi <sup>2</sup> . °F/Btu 4,2 h.pi <sup>2</sup> . °F/Btu 3,6 h.pi <sup>2</sup> . °F/Btu	Valeur RSI 0,68 m <sup>2</sup> .K/W 0,74 m <sup>2</sup> .K/W 0,72 m <sup>2</sup> .K/W 0,64 m <sup>2</sup> .K/W	ASTM C518 (C177)
Résistance à l'humidité	Adsorption de l'humidité – 0,15 % Absorption d'eau – < 1,0 % Transmission de la vapeur d'eau, méthode par desiccation – 2330 ng/Pa.s.m <sup>2</sup> (41 perms)		ASTM C1104 ASTM C209 ASTM E96	
Résistance à la compression	Couche supérieure – 20 psi (140 kPa) à 10 %, 37 psi (250k Pa) à 25 % Panneau entier – 11 psi (75 kPa) à 10 %, 15 psi (105 kPa) à 25 % Charge ponctuelle à 5 mm de compression – 30 psi (205 kPa)		ASTM C165 EN 12430	
Résistance à la corrosion	Compatibilité avec l'acier inoxydable austénitique – À l'épreuve de la corrosion Corrosivité en présence d'acier – À l'épreuve de la corrosion		ASTM C795 ASTM C665	
Épaisseur Dimensions	2 po – 6 po (50,8 mm – 152,4 mm) par augmentations de 1/2 po (12,7 mm) 48 po x 48 po (1 219 mm x 1 219 mm)			

Rendement acoustique	Épaisseur	125 Hz	250 Hz	500 Hz	1000 Hz	2000 Hz	4000 Hz	NRC	ASTM C423
		2 po	0,5	0,71	0,85	0,9	0,96	1,01	

Valeurs ITS : Pour plus de détails, communiquez avec ROCKWOOL. ASTM E90



Publication 01-01-18  
Remplace 23-08-17

REMARQUE : \*Répertoire Normatif Édition 1995 \*\*Répertoire Normatif Édition 2004\*\*  
Comme ROCKWOOL n'a aucun contrôle sur la conception de l'installation, la main-d'œuvre, les matériaux accessoires ou les conditions de pose, elle ne peut garantir l'efficacité ou le résultat des installations contenant des produits ROCKWOOL. La responsabilité de ROCKWOOL et les recours possibles sont limités par les conditions générales de vente. La présente garantie limitée a préséance sur toute autre garantie expresse ou implicite, y compris les garanties de qualité marchande et d'adéquation à un usage particulier.

### Stabilité dimensionnelle

Un faible coefficient de dilatation linéique signifie moins de déplacement lors des variations de température et, au fil du temps, aucun rétrécissement provoquant des pertes d'énergie.



TOPROCK<sup>MD</sup> DD de ROCKWOOL est un panneau isolant fait de laine de roche de haute densité sans revêtement utilisé pour les toits à faible pente. TOPROCK<sup>MD</sup> DD est un panneau de substrat qui convient à tous les platelages de toit à faible pente et les systèmes de membrane fixés mécaniquement.

TOPROCK<sup>MD</sup> DD est incombustible, n'émettra pas de fumée et ne propagera pas le feu, et ce, même s'il est directement exposé à un incendie. Il peut être utilisé comme couche d'isolation thermique de base d'une toiture faite de TOPROCK<sup>MD</sup> DD Plus ou, sinon, comme couche supérieure d'une toiture hybride faite de polyisocyanurate ou d'autres isolants de toiture.

TOPROCK<sup>MD</sup> DD est fait exclusivement de laine de roche à double densité et d'une couche supérieure à plus grande densité, ce qui lui confère une grande résistance aux charges concentrées et permet une répartition efficace des charges, minimisant ainsi les risques de perforation de la membrane, surtout lors de la pose.

Pour en savoir plus : [rockwool.com](http://rockwool.com)



8024, Esquesing Line, Milton (Ontario) L9T 6W3  
Tél. : 800 265-6878 • Téléc. : 800 991-0110  
[rockwool.com](http://rockwool.com)

Retour aux applications d'isolation de toitures



# TOPROCK<sup>MD</sup> DD PLUS

Isolant revêtu de bitume pour toit plat



# TOPROCK<sup>MC</sup> DD PLUS

Isolant revêtu de bitume pour toit plat

Fiche d'information technique  
Isolant de toiture 07 2220\* • Isolant de toiture 07 22 00\*\*  
Isolants en panneaux de laine minérale 07 21 13\*\*

TOPROCK<sup>MD</sup> DD PLUS de ROCKWOOL est un panneau isolant fait de laine minérale à double densité revêtu d'une couche bitume utilisé pour les toits à pente faible.

	Performance	Normes d'essai		
Conformité et rendement	Standards de qualité pour panneau isolant en fibre minérale pour toiture Approbation standard pour les membranes monocouches, à bitume modifié par polymères, multicouches et liquides pour toiture, utilisées pour les platelages de toit incombustibles, de classe 1 Isolant pour toiture répondant aux exigences de la cote d'isolant de toiture à âme incombustible (NCC)	ASTM C726*** FM 4470 FM 4470		
Comportement au feu	Propagation de la flamme = 0, Pouvoir fumigène = 0 Propagation de la flamme = 0, Pouvoir fumigène = 0 Essai d'incombustibilité du matériel de construction – Incombustible Méthode d'essai de réaction au feu normalisée pour déterminer le taux d'émission thermique des systèmes de toiture à composantes combustibles au-dessus du platelage – Classe 1 Résistance au feu des matériaux de couverture – Classe A Propagation d'incendie sous des systèmes de platelage de toit – Voir l'annuaire ULC Méthodes d'essai normalisées pour la résistance au feu des matériaux de couverture – Classe A Essais d'inflammabilité des matériaux et de la construction – Voir l'annuaire UL	ASTM E84 (UL 723)*** CAN/ULC S102*** CAN/ULC S114 NFPA 276 CAN/ULC S107-03 CAN/ULC S126-06 UL 790 (ASTM E108) UL 263 (ASTM E119)		
Masse volumique	Couche supérieure – 13,75 lb/pi <sup>3</sup> (220 kg/m <sup>3</sup> ) Couche inférieure – 10 lb/pi <sup>3</sup> (160 kg/m <sup>3</sup> ) – Épaisseur 2 po (50,8 mm) et 2,5 po (63,5 mm) Couche inférieure – 9,36 lb/pi <sup>3</sup> (150 kg/m <sup>3</sup> ) – Épaisseur > 2,5 po (63,5 mm)	ASTM C303 ASTM C303 ASTM C303		
Stabilité dimensionnelle	Rétrécissement linéaire – 0,71 % à 1 200 °F (650 °C) Changement linéaire 7 jours à -40 °F (-40 °C), HR ambiante – 0,1 % Changement linéaire 7 jours à 200 °F (93 °C), HR ambiante – 0,1 % Changement linéaire 7 jours à 158 °F (70 °C), HR 97 % – 0,0 %	ASTM C356 ASTM D2126		
Résistance à la grêle	Essai normalisé sur la résistance aux dommages causés par la grêle – Classe –1 – Grêle violente Résistance aux impacts avec des balles de glace – Classe 4 Résistance aux impacts de matériaux de toiture préparés – Classe 4	FM 4470 FM 4473 UL 2218		
Résistance thermique	Température moyenne 75°F (24°C) 25°F (-4°C) 40°F (4°C) 110°F (43°C)	Valeur RSI 0,68 m2.K/W 0,74 m2.K/W 0,72 m2.K/W 0,64 m2.K/W	Valeur RSI 0,68 m2.K/W 0,74 m2.K/W 0,72 m2.K/W 0,64 m2.K/W	ASTM C518 (C177)
Résistance à l'humidité	Adsorption de l'humidité – 0,15 % Absorption d'eau – < 1,0 % Transmission de la vapeur d'eau, méthode par desiccation – 2 330 ng/Pa.s.m2 (41 perms)	ASTM C1104 ASTM C209 ASTM E96		
Résistance à la compression	Couche supérieure – 20 psi (140 kPa) à 10 %, 37 psi (250k Pa) à 25 % Panneau entier – 11 psi (75 kPa) à 10 %, 15 psi (105 kPa) à 25 % Charge ponctuelle à 5 mm de compression – 30 psi (205 kPa)	ASTM C165 EN 12430		
Résistance à la corrosion	Compatibilité avec l'acier inoxydable austénitique – À l'épreuve de la corrosion Corrosivité en présence d'acier – À l'épreuve de la corrosion	ASTM C795 ASTM C665		
Épaisseur Dimensions	2 po – 6 po (50,8 mm – 152,4 mm) par augmentations de 1/2 po (12,7 mm) 48 po x 48 po (1 219 mm x 1 219 mm)			
Rendement acoustique	Épaisseur 125 Hz 250 Hz 500 Hz 1000 Hz 2000 Hz 4000 Hz NRC 2 po 0,5 0,71 0,85 0,9 0,96 1,01 0,85	ASTM C423		
	Valeurs ITS : Pour plus de détails, communiquez avec ROCKWOOL.	ASTM E90		

TOPROCK<sup>MD</sup> DD Plus de ROCKWOOL est un panneau isolant fait de laine de roche de haute densité revêtu d'une couche bitume. Il est utilisé pour les toits à pente faible. Il peut être utilisé comme substrat pour les revêtements d'étanchéité collés au chalumeau ou collés à chaud.

Il possède d'excellentes propriétés acoustiques et peut être utilisé comme couche d'isolation thermique supérieure d'une toiture composée de TOPROCK<sup>MD</sup> DD ou, sinon, comme couche supérieure d'une toiture hybride faite de polyisocyanurate ou d'autres isolants de toiture.

TOPROCK<sup>MD</sup> DD Plus est fait exclusivement de laine de roche à double densité et d'une couche supérieure à plus grande densité, ce qui lui confère une grande résistance aux charges concentrées et permet une répartition efficace des charges, minimisant ainsi les risques de perforation du revêtement d'étanchéité, surtout lors de la pose.

Pour en savoir plus : [rockwool.com](http://rockwool.com)

### Pose simplifiée

Grâce à son revêtement pré-appliqué, il est compatible autant avec les membranes collées au chalumeau qu'à celles collées à chaud et simplifie la pose, une économie de temps et d'argent.



8024, Esquesing Line, Milton (Ontario) L9T 6W3  
Tél. : 800 265-6878 • Téléc. : 800 991-0110  
[rockwool.com](http://rockwool.com)

Retour aux applications d'isolation de toitures



# MULTIFIX<sup>MC</sup>

## Isolant pour toit plat

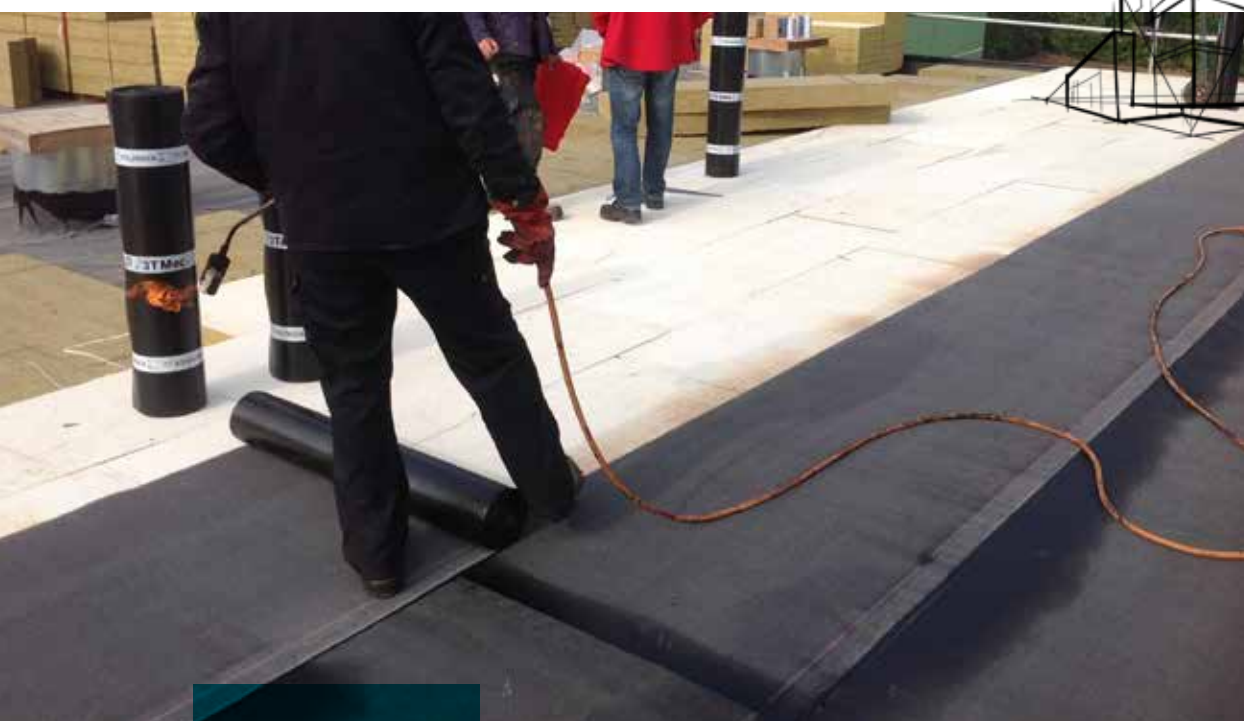

### Rendement écoénergétique

Son faible coefficient de dilatation thermique assure une stabilité dimensionnelle globale, ce qui se traduit par un rendement thermique optimal.



MULTIFIX<sup>MC</sup> de ROCKWOOL est le premier produit isolant en laine de roche ayant un revêtement de fibre de verre enduit de fibre minérale qui convient à diverses méthodes de fixation : chalumeau, vadrouille chaude, membranes autocollantes, adhésifs à froid et membranes liquides.

Il peut être utilisé comme panneau isolant par-dessus d'autres isolants. En pareil cas, il améliore le rendement de la toiture, agissant comme régulateur de la température de l'isolation thermique. En effet, une seule couche permet d'améliorer le rendement de toute la toiture.

MULTIFIX<sup>MC</sup> de ROCKWOOL est fait exclusivement de laine de roche à double densité et d'une couche supérieure à plus grande densité, ce qui lui confère une grande résistance aux charges concentrées et permet une répartition efficace des charges, minimisant ainsi les risques de perforation du revêtement d'étanchéité, surtout lors de la pose.

Pour en savoir plus : [rockwool.com](http://rockwool.com)



# MULTIFIX<sup>MC</sup>

## Isolant pour toit plat

Fiche d'information technique

Isolant de toiture 07220\* • Isolant de toiture 07 22 00\*\*  
Panneau isolant en laine de roche 07 21 13\*\*

MULTIFIX de ROCKWOOL est un panneau isolant fait de laine de roche à double densité revêtue de fibre de verre. Il est utilisé pour les toits plats.

	Performance	Normes d'essai
Conformité et rendement	Standard Specification for Mineral Fiber Roof Insulation Boards (Norme sur les panneaux isolants de fibres minérales pour toiture) Approval Standard for Single Ply, Polymer Modified Bitumen Sheet, Built-Up Roof and Liquid Applied Roof Assemblies for use in Class 1 and Noncombustible Roof Deck Construction NCC (Non Combustible Core) Rated Roof Insulation (Normes d'approbation des feuilles de bitume modifié par des polymères, des toits multicouches et des toitures à application liquide utilisés comme isolant de toiture classé pour les platelages de toit non combustibles de classe 1).	ASTM C726 FM 4470  FM 4470
Comportement au feu	Indice de propagation du feu = 0; Indice d'émission de fumée = 0 Indice de propagation du feu = 0; Indice d'émission de fumée = 0 Essai d'incombustibilité des matériaux de construction = Incombustible Méthode d'essai normalisée de résistance au feu visant à déterminer le débit calorifique des toitures ayant des matières combustibles posées au-dessus des platelages de toit - Classe 1 Essai de résistance au feu des matériaux de couverture - Classe A Essai sur la propagation des flammes sous les platelages de toit - Voir le répertoire ULC Méthodes d'essai normalisées de résistance au feu des matériaux de couverture - Classe A Essai de résistance au feu des constructions et des matériaux - Voir le répertoire ULC	ASTM E84 (UL 723)*** CAN/ULC S102*** CAN/ULC S114 NFPA 276  CAN/ULC S107-03 CAN/ULC S126-06 UL 790 (ASTM E108) UL 263 (ASTM E119)
Masse volumique	Couche supérieure - 13,75 lb/pi <sup>3</sup> (220 kg/m <sup>3</sup> ) Couche inférieure - 10 lb/pi <sup>3</sup> (160 kg/m <sup>3</sup> ) - pour une épaisseur de 2 po (50,8 mm) et de 2,5 po (63,5 mm) Couche inférieure - 9,36 lb/pi <sup>3</sup> (150 kg/m <sup>3</sup> ) - pour une épaisseur de 2,5 po (63,5 mm)	ASTM C303 ASTM C303 ASTM C303
Stabilité dimensionnelle	Contraction linéaire - 0,71 % à 1200 °F (650 °C) Changement linéaire 7 jours à -40 °F (-40 °C), humidité relative ambiante - 0,1 % Changement linéaire 7 jours à 200 °F (93 °C), humidité relative ambiante - 0,1 % Changement linéaire 7 jours à 158 °F (70 °C), 97 % humidité relative ambiante - 0,0 %	ASTM C356 ASTM D2126
Résistance à la grêle	Essai normalisé sur la résistance aux dommages causés par la grêle - Classe -1 - Grêle violente Résistance aux impacts avec des balles de glace - Classe 4 Résistance aux impacts de matériaux de toiture préparés - Classe 4	FM 4470 FM 4473 UL 2218
Résistance thermique	Température moyenne 75°F (24°C) Valeur R 3,8 h pi <sup>2</sup> °F/Btu Valeur RSI 0,68 m <sup>2</sup> K/W 25°F (-4°C) 4,3 h pi <sup>2</sup> °F/Btu 0,74 m <sup>2</sup> K/W 40°F (4°C) 4,2 h pi <sup>2</sup> °F/Btu 0,72 m <sup>2</sup> K/W 110°F (43°C) 3,6 h pi <sup>2</sup> °F/Btu 0,64 m <sup>2</sup> K/W	ASTM C518 (C177)
Résistance à l'humidité	Adsorption de l'humidité - 0,15% Absorption d'eau - < 1,0 % Transmission de la vapeur d'eau, méthode par desiccation - 2 330 ng/Pa.s.m <sup>2</sup> (41 perms)	ASTM C1104 ASTM C209 ASTM E96
Résistance à la compression	Couche supérieure - 20 psi (140 kPa) à 10 %, 37 psi (250k Pa) à 25 % Panneau entier - 11 psi (75 kPa) à 10 %, 15 psi (105 kPa) à 25 % Charge ponctuelle à 5 mm de compression - 30 psi (205 kPa)	ASTM C165 EN 12430
Résistance à la corrosion	Compatibilité avec l'acier inoxydable austénitique - À l'épreuve de la corrosion Corrosivité en présence d'acier - À l'épreuve de la corrosion	ASTM C795 ASTM C665
Épaisseur Dimensions	De 2 po à 4 po (50,8 mm à 101,6 mm), par tranche 1/2 po (12,7 mm) 48 po x 48 po (1 219 mm x 1 219 mm)	
Rendement acoustique	Épaisseur 125 Hz 250 Hz 500 Hz 1000 Hz 2000 Hz 4000 Hz NRC 2 pi 0,5 0,71 0,85 0,9 0,96 1,01 0,85  Valeurs ITS : Pour plus de détails, communiquez avec ROCKWOOL.	ASTM C423  ASTM E90



Publication 01-01-18  
Remplace 23-08-17

REMARQUE : \*Répertoire normatif, édition 1995 \*\*Répertoire normatif, édition 2004 \*\*\* Essai effectué sur des matériaux sans revêtement. Comme ROCKWOOL n'a aucun contrôle sur la conception de l'installation, la main-d'œuvre, les matériaux accessoires ou les conditions de pose, elle ne peut garantir le rendement ou le résultat des installations contenant des produits ROCKWOOL. La responsabilité de ROCKWOOL et les recours possibles sont limités par les conditions générales de vente. La présente garantie limitée a préséance sur toute autre garantie expresse ou implicite, y compris les garanties de qualité marchande et d'adéquation à un usage particulier.



8024, Esquesing Line, Milton (Ontario) L9T 6W3  
Tél. : 800 265-6878 • Téléc. : 800 991-0110  
[rockwool.com](http://rockwool.com)

Retour aux applications d'isolation de toitures



## Master Guide Specs

07 21 13 – Board Insulation

07 21 16 – Blanket Insulations

07 22 00 – Roof and Deck Insulation

23 07 16 – Equipment Insulation

23 07 19 – Piping Insulation

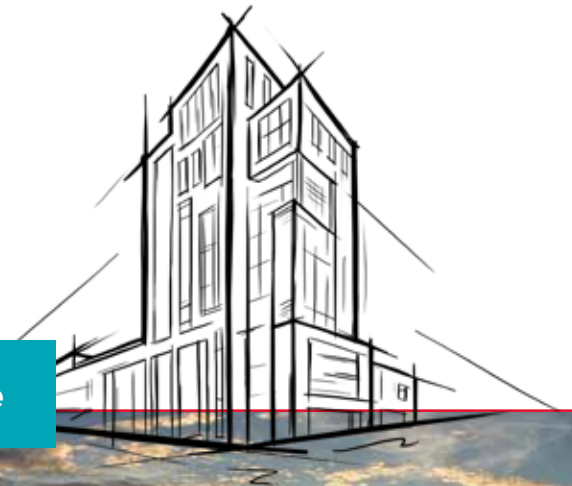

## Stone wool insulation • Isolant en laine de roche



Fire Resistant  
Résistant au feu



Sound Absorbent  
Absorption sonore



Saves Energy  
Écoénergétique



Water Repellent  
Résistant à l'eau



Made From Stone  
Fabriqué à partir de roche



[Retour à la page couverture](#)

